

ALBA

Cenník
2024

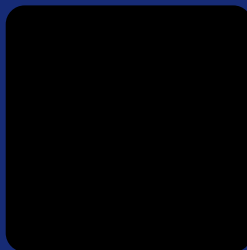

E M P I R E

ZOSTAVTE SI STOLIČKU NA MIERU

Vytvorte sedenie presne podľa potrieb Vašich zákazníkov. Na výber máte až 100 tisíc variant úprav konkrétneho modelu stoličky. Objavte výhody používania ALBA konfigurátora.

Individuálny design



Užívateľský komfort



Voliteľné funkcie



Výsledná cena



- Jednoduchá konfigurácia stoličiek v 3D
- Všetky informácie na jednom mieste
- Produktový list a objednávka na jeden klik
- Rýchla kalkulácia cien a tvorba ponúk



www.albaseating.com/sk

ZÁRUKA
5
ROKOV

Platnosť cenníka EMPIRE začína od februára 2024 a končí vydaním nasledujúceho cenníka.

V prípade rozdielnosti má pred tlačенou verziou prednosť elektronický cenník: albaseating.com/sk/zdroje.

Rozmery uvedené v cm sú platné pre jednu z konfigurácií výrobku; nemusí presne zodpovedať rozmerom produktu vo Vašej konfigurácii.

Uvedené ceny sú odporúčané predajné ceny bez DPH.

Výrobca si vyhradzuje právo na technické zmeny.

Obrázky sú ilustratívne.

Vydanie 4.

KANCELÁRSKE STOLIČKY A KRESLÁ

 DISPOS 40-41	 ERGO 38-39	 FUXO 44-45	 GAME ŠEF 24-25	 GAME ŠEF VIP 22-23	 GAME CELOSIET 26-27	 GAME CELOČalúnený 4-5	 JOB 32-33	 JOO 30-31
 KENT EXCLUSIVE 14-15	 KENT SIET 16-17	 KENT ŠEF 18-19	 LARA 36-37	 LARA VIP 34-35	 LEO 46-47	 LEVIA 2-3	 MARLENE ŠEF 10-11	 NONSTOP 42-43

KONFERENČNÉ SEDENIE

 BERNI 70-71	 FILO 52-53	 GAME PROKUR VIP 28-29	 KENT PROKUR 20-21	 LINE 6-7	 LOGOS 4 NOHY 48-49	 LOGOS CANTILEVER 50-51	 MARLENE PROKUR 12-13	 OLYMP 4 NOHY 62-63
 OLYMP CANTILEVER 60-61	 OLYMP + CANTILEVER 56-57	 OLYMP + 4 NOHY 58-59	 SQUARE 66-67	 SQUARE VIP 64-65				

MULTISEDÁKY

 BERNI 72-73	 FILO 54-55	 LINE 9	 SQUARE 68-69
--	--	--	--

BAROVÉ STOLIČKY

 LINE BAROVÁ 8

TECHNICKÉ INFORMÁCIE

 KOMONENTY 74-75	 VZORKOVNÍK 76-81	 LEGENDA 82
--	---	---



LEVIA - nízke operadlo

Hmotnosť 16,5 kg
Balenie 0,2 m³
Spotreba 1,3 m
Šírka sedadla 50 cm
Celková šírka 70 cm

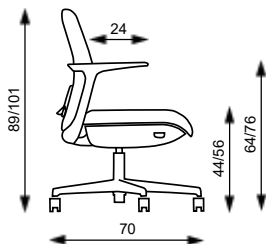

LEVIA - stredné operadlo

Hmotnosť 17 kg
Balenie 0,2 m³
Spotreba 1,6 m
Šírka sedadla 50 cm
Celková šírka 70 cm

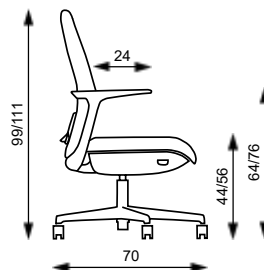

LEVIA - vysoké operadlo

Hmotnosť 17,5 kg
Balenie 0,25 m³
Spotreba 1,75 m
Šírka sedadla 50 cm
Celková šírka 70 cm

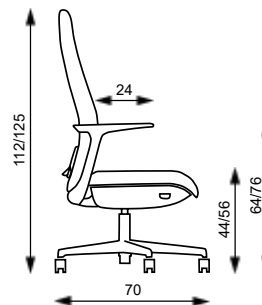

Čierna verzia: základ kríž Ø 700 mm, s kolieskami Ø 65 mm

Cenová kategória látky	LEVIA - nízke operadlo	LEVIA - stredné operadlo	LEVIA - vysoké operadlo
	mechanika synchronónna		
	čierny plast	čierny plast	čierny plast
1	287,7 EUR	291,1 EUR	294,5 EUR
2	297,0 EUR	302,6 EUR	307,1 EUR
3	308,5 EUR	316,7 EUR	322,5 EUR
4	339,7 EUR	355,1 EUR	364,5 EUR
5	422,9 EUR	457,5 EUR	476,5 EUR



PRÍPLATKY K ČIERNEMU PLASTU:



čierna



LOOP hliníkový
leštený kríž
Ø 700 mm
+ chróm. piest
+28,8 EUR



Plochý hliníkový
leštený kríž
Ø 700 mm
+ čierny piest
+20,8 EUR



Plochý hliníkový
čierny kríž
Ø 700 mm
+ čierny piest
+20,8 EUR



Kolieska
Ø 65 mm na
tvrdý povrch
+4 EUR

Brzdové kolieska: +2 EUR

LEVIA
Základný variant obsahuje:

- čalúnené sedadlo a operadlo nízke, stredné, vysoké
- integrované PP opierky rúk - pevné
- synchronizovaný pohyb
- mechanika vybavená automatickým nastavením odporovej sily naklonením operadla
- výškovo nastaviteľná bedrová opierka
- čierny plynový piest
- nosnosť 150 kg
- nie je možné vyrobiť v látkach: Fill, koženke



Biela verzia: základ kríž biely Ø 700 mm, s kolieskami s bielym pruhom Ø 60 mm, čierny piest

Cenová kategória látky	LEVIA - nízke operadlo	LEVIA - stredné operadlo	LEVIA - vysoké operadlo
	mechanika synchronná		
	biely plast	biely plast	biely plast
1	315,2 EUR	321,3 EUR	327,6 EUR
2	324,5 EUR	332,8 EUR	340,2 EUR
3	336,0 EUR	346,9 EUR	355,6 EUR
4	367,2 EUR	385,3 EUR	397,6 EUR
5	450,4 EUR	487,7 EUR	509,6 EUR



PRÍPLATKY K BIELEMU PLASTU:



biela



LOOP hliníkový leštený kríž Ø 700 mm + chróm. piest +22,4 EUR



Plochý hliníkový leštený kríž Ø 700 mm + čierny piest +14,4 EUR



Plochý hliníkový čierny kríž Ø 700 mm + čierny piest 14,4 EUR



Kolieska Ø 65 mm na tvrdý povrch čierne -2 EUR



Kolieska s bielym pruhom Ø 60 mm 0 EUR

Brzdové kolieska: +2 EUR

GAME VIP CELOČALÚNENÝ



GAME celočalúnený

Hmotnosť 15,1 kg
Balenie 0,30 m³
Šírka sedadla 52 cm

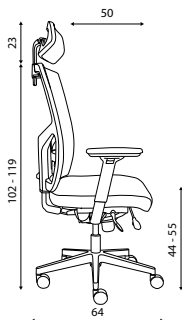

GAME CELOČALÚNENÝ Základný variant obsahuje:

- výškovo nastaviteľné prešívane operadlo s mechanickým zámkom
- samostatne výškovo nastaviteľná bedrová opierka
- sedadlo z injektovanej peny
- prešitie hrán sedadla
- bez opierok rúk a podhlavníku
- Loop nylonový čierny kríž s Ø 640 mm s kolieskami Ø 65 mm
- nosnosť 150 kg
- vyrába sa iba v **samonosnej látke Lucky** - 5 farieb

GAME VIP CELOČALÚNENÝ

E-synchro	T-synchro	TB-synchro
287 EUR	297 EUR	305 EUR

Na dopyt: Synchro LaP - mechanika s negatívnym sklonom, integrovaným posuvom a bočným ovládaním tuhosti +28 EUR od verzie T-synchro

 Loop hliníkový leštený kríž Ø 700 mm + chróm. piest +32 EUR	 Plochý hliníkový leštený kríž Ø 640 mm + čierny piest +22 EUR	 Plochý hliníkový čierny kríž Ø 640 mm + čierny piest +22 EUR	 PP opierky rúk P51 výškovo nastaviteľné +21 EUR	 PU opierky rúk P54 výškovo nastaviteľné +27.8 EUR	 PU opierky rúk P44C 2D s chrómom +40.5 EUR
 PU opierky rúk P58 3D so zámkom +46.7 EUR	 PU opierky rúk P48C 4D s chrómom a so zámkom +59.4 EUR	 PU opierky rúk P98 4D +80.6 EUR	 Prešívany podhlavník nastaviteľný 3D +46.8 EUR	 Čalúnený podhlavník pevný (vo farbe vrchnej časti sedadla) +22.4 EUR	 Sieťovaný podhlavník nastaviteľný 3D +27.2 EUR
 Ramienko na šaty (iba k pevnému podhlavníku) +4 EUR	 Kolieska Ø 65 mm na tvrdý povrch +4 EUR	Brzdené kolieska: +2 EUR			





LINE

Hmotnosť 5,5 kg
Balenie 0,23 m³
Šírka sedadla 44 cm
Celková šírka 53,5 cm

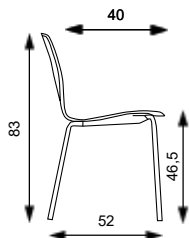

LINE

Základný variant obsahuje:

- možnosť čalúnenia sedadla a operadla alebo len sedadla
- spotreba látky: čalúnený sedák 0,4 m, celočalúnená varianta 1 m
- bez opierok rúk
- stohovateľnosť 8
- nosnosť 140 kg
- celočalúnená varianta nie je možné vyrobiť v látke Fill



Cenová kategória látky	LINE 4-NOHY					
	bez čalúnenia, škrupinový buk		čalúnený sedák, škrupinový buk		celočalúnená	
	konštrukcia čierna, slon. košť	konštrukcia chróm	konštrukcia čierna, slon. košť	konštrukcia chróm	konštrukcia čierna, slon. košť	konštrukcia chróm
1	106.2 EUR	110.8 EUR	129.2 EUR	133.9 EUR	137.2 EUR	141.9 EUR
2			131.4 EUR	136.0 EUR	144.4 CZK	149.1 EUR
3			134.0 EUR	138.7 EUR	153.2 EUR	157.9 EUR
4			141.2 EUR	145.9 EUR	177.2 EUR	181.9 EUR
5			160.4 EUR	165.1 EUR	241.2 EUR	245.9 EUR

FARBY KONŠTRUKCIE:



Brzdené kolieska: +2 EUR





LINE

Hmotnosť 7,1 kg
 Balenie 0,23 m³
 Šírka sedadla 44 cm
 Celková šírka 55,5 cm

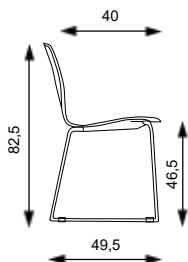

LINE

Základný variant obsahuje:

- možnosť čalúnenia sedadla a operadla alebo len sedadla
- celočalúnená varianta nie je možné vyrobiť v látke Fill
- spotreba látky: čalúnený sedák 0,4 m, celočalúnená varianta 1 m
- bez opierok rúk
- nosnosť 110 kg

Cenová kategória látky	LINE 2-NOHY (KONŠTRUKCIA SANE)					
	bez čalúnenia, škrupinový buk		čalúnený sedák, škrupinový buk		celočalúnená	
	konštrukcia čierna	konštrukcia chróm, slon. košť	konštrukcia čierna	konštrukcia chróm, slon. košť	konštrukcia čierna	konštrukcia chróm, slon. košť
1	114.2 EUR	118.8 EUR	137.2 EUR	141.9 EUR	145.2 EUR	149.9 EUR
2			139.4 EUR	144.0 EUR	152.4 EUR	157.1 EUR
3			142.0 EUR	146.7 EUR	161.2 EUR	165.9 EUR
4			149.2 EUR	153.9 EUR	185.2 EUR	189.9 EUR
5			168.4 EUR	173.1 EUR	249.2 EUR	253.9 EUR

FARBY KONŠTRUKCIE:



čierna slon. košť
RAL 1013



Spojka do radu
(iba verzia
2 nohy/sane)

+4 EUR



dub

Škrupina

+14 EUR

INÉ TYPY
FARBENIA
NA POŽIADANIE



LINE BAROVÁ



LINE

Hmotnosť 7,1 kg
Balenie 0,26 m³
Šírka sedadla 44 cm
Celková šírka 49 cm

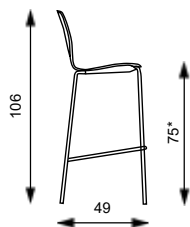

* MOŽNOSŤ VÝŠKU BARU 65 CM

LINE

Základný variant obsahuje:

- možnosť plne čalúneného prevedenia
- bez opierok rúk
- stohovateľnosť 4
- nosnosť 130 kg
- nie je možné vyrobiť v látke Fill



Cenová kategória látky	LINE BAROVÁ VÝŠKA 75 cm*			
	bez čalúnenia, škrupina buk		čalúnená (celovak)	
	konštrukcia čierna, slon. košť	konštrukcia chróm	konštrukcia čierna, slon. košť	konštrukcia chróm
1	129.2 EUR	133.8 EUR	160.3 EUR	164.9 EUR
2			167.5 EUR	172.1 EUR
3			176.3 EUR	180.9 EUR
4			200.3 EUR	204.9 EUR
5			264.3 EUR	268.9 EUR

FARBY KONŠTRUKCIE:



čierna



slon. košť
RAL 1013



dub

Škrupina

+14 EUR



INÉ TYPY FARBENIA NA POŽIADANIE

LINE MULTISED

Cenová kategória látky	LINE multisedák		LINE multisedák
	čalúnený sedák	celočalúnený	bez čalúnenia
2-sedák	1	342.4 EUR	296.3 EUR
	2	346.8 EUR	
	3	352.0 EUR	
	4	366.4 EUR	
	5	404.8 EUR	
3-sedák	1	464.0 EUR	394.7 EUR
	2	470.4 EUR	
	3	478.4 EUR	
	4	500.0 EUR	
	5	557.6 EUR	
4-sedák	1	588.9 EUR	496.6 EUR
	2	597.6 EUR	
	3	608.1 EUR	
	4	636.9 EUR	
	5	713.7 EUR	
5-sedák	1	718.2 EUR	602.8 EUR
	2	729.0 EUR	
	3	742.2 EUR	
	4	778.2 EUR	
	5	874.2 EUR	

Multisedák
<ul style="list-style-type: none"> farebné prevedenie traverzy multisedáku: čierna alebo sivá farba
<ul style="list-style-type: none"> nohy do A chrómované (+40 EUR), sivé, čierne (+0 EUR)
<ul style="list-style-type: none"> príplatok za chrómované nohy  (+0 EUR)
<ul style="list-style-type: none"> konštrukciu multisedákov je možné kotviť k podlahe (+0 EUR) alebo ku stene (+40 EUR)

Základný variant obsahuje:
<ul style="list-style-type: none"> bez opierok rúk
<ul style="list-style-type: none"> nohy v tvare 

Multisedák	Celková šírka (bez opierok rúk)	Celková nosnosť
2-sedák	104 cm	260 kg
3-sedák	156 cm	390 kg
4-sedák	208 cm	520 kg
5-sedák	260 cm	650 kg

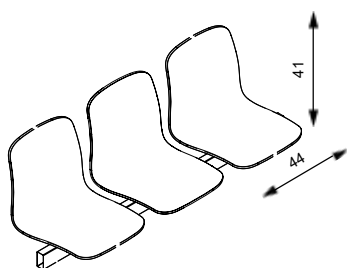

MARLENE ŠĚF



MARLENE ŠĚF

Hmotnosť 10,9 kg
Balenie 0,30 m³
Šírka sedadla 48 cm
Celková šírka 64 cm

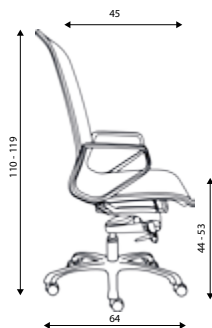

MARLENE ŠĚF

Základný variant obsahuje:

- vysoké fixné sieťované operadlo
- priedušné sieťované sedadlo
- bez opierok rúk
- Loop nylonový čierny kríž s Ø 640 mm s kolieskami Ø 65 mm
- nosnosť 130 kg

MARLENE ŠĚF

mechanika assistblock

291.7 EUR



Loop hliníkový
leštený kríž
Ø 700 mm +
chróm. piest
+32 EUR



Plochý hliníkový
leštený kríž
Ø 640 mm
+ čierny piest
+22 EUR



Plochý hliníkový
čierny kríž
Ø 640 mm
+ čierny piest
+22 EUR



PP opierky rúk
P50U
uzavreté
+21.6 EUR



PP opierky rúk
P50O
otvorené
+21.6 EUR



Kolieska
Ø 65 mm na
tvrdý povrch
+4 EUR

Brzdené kolieska: +2 EUR





MARLENE PROKUR



MARLENE PROKUR

Hmotnosť 7,1 kg
 Balenie 0,3 m³
 Šírka sedadla 48 cm
 Celková šírka 61 cm

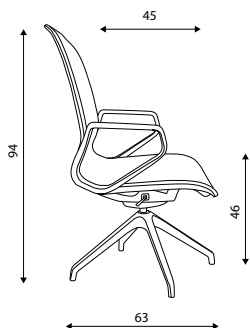

MARLENE PROKUR

Základný variant obsahuje:

- fixné sieťované operadlo
- priedušné sieťované sedadlo
- bez opierok rúk
- čierna konštrukcia so 4-ramennou plastovou základňou, otáčavý piest
- nosnosť 130 kg

MARLENE PROKUR

čierna konštrukcia so 4-ramennou plastovou základňou

252 EUR



PP opierky rúk
 P50U
 uzavreté

+21.6 EUR



PP opierky rúk
 P500
 otvorené

+21.6 EUR



Piest
 autoretur

+12 EUR



Mechanika
 s hojdaním

+36 EUR



Hliníkový čierny
 kríž + kolieska
 Ø 50 mm

+44 EUR



Hliníkový čierny
 kríž + kolieska
 Ø 50 mm na
 tvrdý povrch

+48 EUR



Nylon čierny
 kríž + kolieska
 k prokuru
 Ø 50 mm

+8 EUR



Nylon čierny kríž
 + kolieska k pro-
 kuru gumené
 Ø 50 mm

+12 EUR

Brzdové kolieska: +2 EUR





KENT EXCLUSIVE



KENT EXCLUSIVE

Hmotnosť 18,8 kg
Balenie 0,30 m³
Šírka sedadla 51 cm

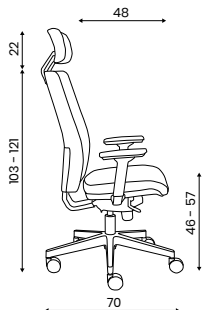

KENT EXCLUSIVE

Základný variant obsahuje:

- výškovo nastaviteľné operadlo
- sedadlo, operadlo aj podhlavník z injektovanej peny
- prešítie hrán sedadla, operadla aj podhlavníku
- bez opierok rúk a podhlavníku
- Loop nylonový čierny kríž s Ø 700 mm s kolieskami Ø 65 mm
- spotreba látky 1,4 m pri šírke 1,4 m
- nosnosť 160 kg
- nie je možné vyrobiť v látke: Fill, koženke

Cenová kategória látky	KENT EXCLUSIVE		
	čierna konštrukcia		
	E-synchro	T-synchro	TB-synchro
1	279.6 EUR	289.6 EUR	297.6 EUR
2	289.7 EUR	299.7 EUR	307.7 EUR
3	302.0 EUR	312.0 EUR	320.0 EUR
4	335.6 EUR	345.6 EUR	353.6 EUR
5	425.2 EUR	435.2 EUR	443.2 EUR

Na dopyt: IMA - mechanika s negatívnym sklonom, integrovaným posuvom a bočným ovládaním tuhosti + 40 EUR od verzie T-synchro

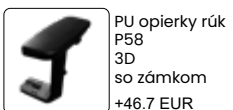
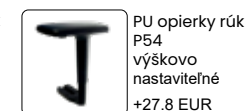
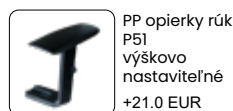
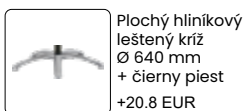
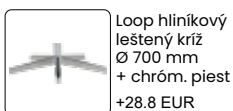

Brzdené kolieska: +2 EUR



KENT SIĚŤ



KENT SIĚŤ

Hmotnosť 13,6 kg
Balenie 0,30 m³
Šírka sedadla 51 cm

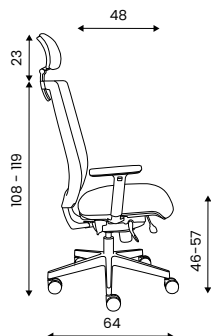

KENT SIĚŤ

Základný variant obsahuje:

- fixné sieťované operadlo
- výškovo nastaviteľná bedrová opierka
- bez opierok rúk a podhlavníku
- Loop nylonový čierny kríž s Ø 640 mm s kolieskami Ø 65 mm
- spotreba látky 0,4 m pri šírke 1,4 m
- nosnosť 160 kg

Cenová kategória látky	KENT SIĚŤ					
	čierne plasty			biele plasty		
	E-synchro	T-synchro	TB-synchro	E-synchro	T-synchro	TB-synchro
1	199.6 EUR	209.6 EUR	217.6 EUR	229.6 EUR	239.6 EUR	247.6 EUR
2	202.5 EUR	212.5 EUR	220.5 EUR	232.5 EUR	242.5 EUR	250.5 EUR
3	206.0 EUR	216.0 EUR	224.0 EUR	236.0 EUR	246.0 EUR	254.0 EUR
4	215.6 EUR	225.6 EUR	233.6 EUR	245.6 EUR	255.6 EUR	263.6 EUR
5	241.2 EUR	251.2 EUR	259.2 EUR	271.2 EUR	281.2 EUR	289.2 EUR

Na dopyt: IMA - mechanika s negatívnym sklonom, integrovaným posuvom a bočným ovládaním tuhosti +40 EUR od verzie T-synchro

	Nylon biely kríž Ø 680 mm +4 EUR		Loop hliníkový leštený kríž Ø 700 mm + chróm, píest +32 EUR		Plochý hliníkový leštený kríž Ø 640 mm + čierny píest +22 EUR		Plochý hliníkový čierny kríž Ø 640 mm + čierny píest +22 EUR		PP opierky rúk P51 výškovo nastaviteľné +21 EUR		PP opierky rúk P41W výškovo nastaviteľné +25 EUR
	PU opierky rúk P54 výškovo nastaviteľné +27.8 EUR		PU opierky rúk P44C 2D s chrómom +40.5 EUR		PU opierky rúk P58 3D so zámkom +46.7 EUR		PU opierky rúk P48C 4D s chrómom a so zámkom +59.4 EUR		PU opierky rúk P98 4D +80.6 EUR		Podhlavník 3D (iba čierny plast) +33.9 EUR
	Prešitie hrán sedadla (nie je možné vyrobiť v látke FILL, koženke) +18 EUR		Kolieska Ø 65 mm na tvrdý povrch +4 EUR		Brzdené kolieska: +2 EUR		Sieťovaný podhlavník biely KENT +32 EUR		Sieťovaný podhlavník čierny KENT +32 EUR		





KENT ŠÉF

Hmotnosť 17,1 kg
Balenie 0,30 m³
Šírka sedadla 51 cm

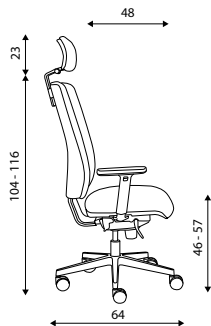

KENT ŠÉF

Základný variant obsahuje:

- výškovo nastaviteľné operadlo
- bez opierok rúk a podhlavníku
- Loop nylonový čierny kríž s Ø 640 mm s kolieskami Ø 65 mm
- spotreba látky 0,8 m pri šírke 1,4 m
- nosnosť 160 kg

Cenová kategória látky	KENT ŠÉF		
	čierna konštrukcia		
	E-synchro	T-synchro	TB-synchro
1	206.4 EUR	216.4 EUR	224.4 EUR
2	212.1 EUR	222.1 EUR	230.1 EUR
3	219.2 EUR	229.2 EUR	237.2 EUR
4	238.4 EUR	248.4 EUR	256.4 EUR
5	289.6 EUR	299.6 EUR	307.6 EUR

Na dopyt: IMA - mechanika s negatívnym sklonom, integrovaným posuvom a bočným ovládaním tuhosti + 40 EUR od verzie T-synchro



Loop hliníkový leštený kríž Ø 700 mm + chróm. piest +32 EUR



Plochý hliníkový leštený kríž Ø 640 mm + čierny piest +22 EUR



Plochý hliníkový čierny kríž Ø 640 mm + čierny piest +22 EUR



PP opierky rúk P51 výškovo nastaviteľné +21 EUR



PU opierky rúk P54 výškovo nastaviteľné +27.8 EUR



PU opierky rúk P44C 2D s chrómom +40.5 EUR



PU opierky rúk P58 3D so zámkom +46.7 EUR



PU opierky rúk P48C 4D s chrómom a so zámkom +59.4 EUR



PU opierky rúk P98 4D +80.6 EUR



Podhlavník 3D (iba čierny plast) +33.9 EUR



Prešitie hrán sedadla (nie je možné vyrobiť v látke Fill) +18 EUR



Vzduchová bedrová opierka +24 EUR



Zvýšená pevná bedrová opierka +2 EUR



Kolieska Ø 65 mm na tvrdý povrch +4 EUR

Brzdéné kolieska: +2 EUR



KENT PROKUR



KENT PROKUR

Hmotnosť 6,9 kg
Balenie 0,25 m³
Šírka sedadla 48 cm
Celková šírka 65 cm

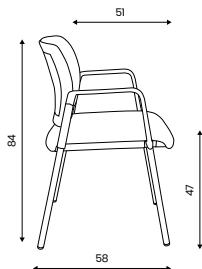

KENT PROKUR SIEŤ

Hmotnosť 6,7 kg
Balenie 0,25 m³
Šírka sedadla 48 cm
Celková šírka 65 cm

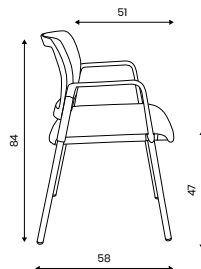

KENT PROKUR čalúnený Základný variant obsahuje:

- čalúnené sedadlo aj operadlo
- bez opierok rúk
- spotreba látky 0,75 m pri šírke 1,4 m
- nosnosť 140 kg
- stohovateľnosť 4 ks

KENT PROKUR sieť Základný variant obsahuje:

- sieťované operadlo
- bez opierok rúk
- spotreba látky 0,4 m pri šírke 1,4 m
- nosnosť 140 kg
- stohovateľnosť 4 ks

Cenová kategória látky	KENT PROKUR ČALÚNENÝ		KENT PROKUR SIEŤ	
	čierne plasty		čierne plasty	biele plasty
	chróm		chróm	chróm
1	143.6 EUR		136.9 EUR	136.9 EUR
2	148.6 EUR		139.8 EUR	139.8 EUR
3	154.8 EUR		143.3 EUR	143.3 EUR
4	171.6 EUR		152.9 EUR	152.9 EUR
5	216.4 EUR		178.5 EUR	178.5 EUR



PP opierky rúk P27

+31.4 EUR



PP opierky rúk P27W

+35.4 EUR



Prešitie hrán sedadla (nie je možné vyrobiť v látke Filil)

+18 EUR



GAME ŠÉF VIP



GAME ŠÉF VIP

Hmotnosť 14,8 kg
Balenie 0,30 m³
Šírka sedadla 52 cm

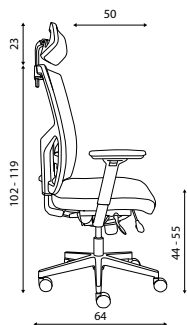

GAME ŠÉF VIP

Základný variant obsahuje:

- výškovo nastaviteľné sieťované operadlo s mechanickým zámkom
- samostatne výškovo nastaviteľná bedrová opierka
- sedadlo z injektovanej peny
- prešitie hrán sedadla
- bez opierok rúk a podhlavníku
- Loop nylonový čierny kríž s Ø 640 mm s kolieskami Ø 65 mm
- spotreba látky 0,6 m pri šírke 1,4 m
- nosnosť 150 kg
- nie je možné vyrobiť v látke Fill

Cenová kategória látky	GAME ŠÉF VIP		
	E-synchro	T-synchro	TB-synchro
1	231.4 EUR	241.4 EUR	249.4 EUR
2	234.3 EUR	244.3 EUR	252.3 EUR
3	237.8 EUR	247.8 EUR	255.8 EUR
4	247.4 EUR	257.4 EUR	265.4 EUR
5	273.0 EUR	283.0 EUR	291.0 EUR

Na dopyt: Synchro LaP - mechanika s negatívnym sklonom, integrovaným posuvom a bočným ovládaním tuhosti +28 EUR od verzie T-synchro

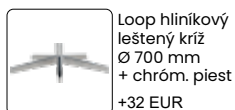

Loop hliníkový leštený kríž Ø 700 mm + chróm. piest +32 EUR



Plochý hliníkový leštený kríž Ø 640 mm + čierny piest +22 EUR



Plochý hliníkový leštený kríž Ø 640 mm + čierny piest +22 EUR



PP opierky rúk P51 výškovo nastaviteľné +21 EUR



PU opierky rúk P54 výškovo nastaviteľné +27.8 EUR



PU opierky rúk P44C 2D s chrómom +40.5 EUR



PU opierky rúk P58 3D so zámkom +46.7 EUR



PU opierky rúk P48C 4D s chrómom a so zámkom +59.4 EUR



PU opierky rúk P98 4D +80.6 EUR



Sieťovaný podhlavník nastaviteľný 3D +27.2 EUR



Čalúnený podhlavník pevný (vo farbe vrchnej časti sedadla) +22.4 EUR



Ramienko na šaty (iba k pevnému podhlavníku) +4 EUR



Kolieska Ø 65 mm na tvrdý povrch +4 EUR

Brzdené kolieska: +2 EUR





GAME ŠĚF

Hmotnosť 14,5 kg
Balenie 0,30 m³
Šírka sedadla 53 cm

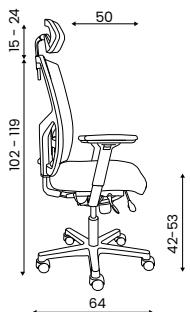

GAME ŠĚF

Základný variant obsahuje:

- výškovo nastaviteľné sieťované operadlo s mechanickým zámkom
- samostatne výškovo nastaviteľná bedrová opierka
- bez opierok rúk a podhlavníku
- Loop nylonový čierny kríž s Ø 640 mm s kolieskami Ø 65 mm
- spotreba látky 0,4 m pri šírke 1,4 m
- nosnosť 150 kg

Cenová kategória látky	GAME ŠĚF		
	E-synchro	T-synchro	TB-synchro
1	210.4 EUR	220.4 EUR	228.4 EUR
2	213.3 EUR	223.3 EUR	231.3 EUR
3	216.8 EUR	226.8 EUR	234.8 EUR
4	226.4 EUR	236.4 EUR	244.4 EUR
5	252.0 EUR	262.0 EUR	270.0 EUR

Na dopyt: Synchro LaP - negatívnym sklonom, integrovaným posuvom a bočným ovládaním tuhosti +28 EUR od verzie T-synchro



Loop hliníkový leštený kríž Ø 700 mm + chróm. piest +32 EUR



Plochý hliníkový leštený kríž Ø 640 mm + čierny piest +22 EUR



Plochý hliníkový čierny kríž Ø 640 mm + čierny piest +22 EUR



PP opierky rúk P51 výškovo nastaviteľné +21 EUR



PU opierky rúk P54 výškovo nastaviteľné +27.8 EUR



PU opierky rúk P44C 2D s chrómom +40.5 EUR



PU opierky rúk P58 3D so zámkom +46.7 EUR



PU opierky rúk P48C 4D s chrómom a so zámkom +59.4 EUR



PU opierky rúk P98 4D +80.6 EUR



Sieťovaný podhlavník nastaviteľný 3D +27.2 EUR



Čalúnený podhlavník pevný (vo farbe vrchnej časti sedadla) +22.4 EUR



Ramienko na šaty (iba k pevnému podhlavníku) +4 EUR



Kolieska Ø 65 mm na tvrdý povrch +4 EUR

Brzdené kolieska: +2 EUR



GAME CELOSIEŤ



GAME celosieť

Hmotnosť 20 kg
Balenie 0,30 m³
Šírka sedadla 51 cm

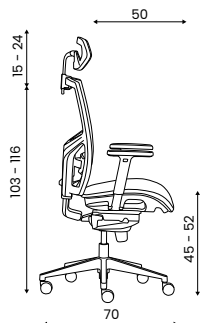

GAME CELOSIEŤ

Základný variant obsahuje:

- čierna sieť na operadle a sedadle
- samostatne výškovo nastaviteľná bedrová opierka
- výškovo nastaviteľné PU opierky rúk s mäkkým PU vrchom
- sieťovaný podhlavník 3D nastaviteľný
- nylonový čierny kríž s Ø 700 mm s kolieskami Ø 60 mm
- synchronná mechanika s posuvným sedadlom
- nosnosť 130 kg

Cenová kategória látky	GAME CELOSIEŤ
	T-synchro
	279.6 EUR





GAME PROKUR VIP



GAME PROKUR VIP

Hmotnosť 8,6 kg
 Balenie 0,30 m³
 Šírka sedadla 49 cm

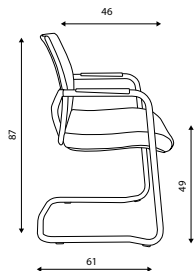

GAME PROKUR VIP sieť Základný variant obsahuje:

- látkové sedadlo a sieťované operadlo
- opierky rúk s PP topom - súčasť konštrukcie
- prešitie hrán sedadla
- spotreba látky 0,6 m pri šírke 1,4 m
- nosnosť 130 kg
- stohovateľnosť 3 ks
- nie je možné vyrobiť v látke Fill

Cenová kategória látky	GAME PROKUR VIP	
	konštrukcia chróm	
	sieťovaný	
1		170.4 EUR
2		173.3 EUR
3		176.8 EUR
4		186.4 EUR
5		212.0 EUR







JOO

Hmotnosť 25 kg
Balenie 0,40 m³
Šírka sedadla 50 cm
Celková šírka 66 cm

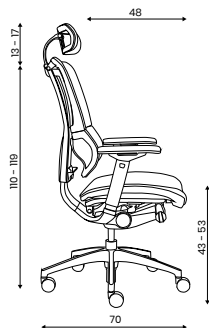

JOO sieťované Základný variant obsahuje:

- čierna samonosná sieť na operadle a sedadle
- výškovo nastaviteľné operadlo
- čierna samonosná sieť na sedadle
- pružná bedrová opierka
- PU opierky rúk 4D
- sieťovaný 3D podhlavník
- hliníkový leštený kríž s univerzálnymi kolieskami Ø 60 mm
- nosnosť 130 kg

JOO čalúnené Základný variant obsahuje:

- čierna samonosná sieť na operadle
- výškovo nastaviteľné operadlo
- potahová látka na sedadle podľa výberu
- sedadlo z injektovanej peny
- pružná bedrová opierka
- PU opierky rúk 4D
- sieťovaný 3D podhlavník
- hliníkový leštený kríž s univerzálnymi kolieskami Ø 60 mm
- spotreba látky 0,6 m pri šírke 1,4 m
- nosnosť 150 kg

Cenová kategória látky	JOO SIEŤOVANÉ (SEDADLO)	JOO ČALÚNENÉ (SEDADLO)
	synchro P	synchro P
1	638.4 EUR	706.0 EUR
2		710.3 EUR
3		715.6 EUR
4		730.0 EUR
5		768.4 EUR







JOB

Hmotnosť 16 kg
Balenie 0,30 m³
Šírka sedadla 50 cm

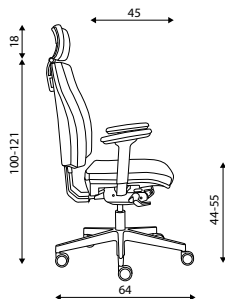

JOB

Základný variant obsahuje:

- výškovo nastaviteľné operadlo s mechanickým zámkom
- sedadlo i operadlo z injektovanej peny
- prešitie hrán sedadla, operadla a podhlavníku
- bez opierok rúk a podhlavníku
- Loop nylonový čierny kríž s Ø 640 mm s kolieskami Ø 65 mm
- spotreba látky 1,2 m pri šírke 1,4 m
- nosnosť 130 kg
- nie je možné vyrobiť v látke Fill

Cenová kategória látky	JOB		
	E-synchro	T-synchro	TB-synchro
1	211.4 EUR	221.4 EUR	229.4 EUR
2	218.6 EUR	228.6 EUR	236.6 EUR
3	227.4 EUR	237.4 EUR	245.4 EUR
4	251.4 EUR	261.4 EUR	269.4 EUR
5	315.4 EUR	325.4 EUR	333.4 EUR

Na dopyt: IMA - mechanika s negatívnym sklonom, integrovaným posuvom a bočným ovládaním tuhosti +40 EUR od verzie T-synchro



Loop hliníkový leštený kríž Ø 700 mm + chróm, piest +32 EUR



Plochý hliníkový leštený kríž Ø 640 mm + čierny piest +22 EUR



Plochý hliníkový čierny kríž Ø 640 mm + čierny piest +22 EUR



PP opierky rúk P51 výškovo nastaviteľné +21 EUR



PU opierky rúk P54 výškovo nastaviteľné +27.8 EUR



PU opierky rúk P44C 2D s chrómom +40.5 EUR



PU opierky rúk P58 3D so zámkom +46.7 EUR



PU opierky rúk P48C 4D s chrómom a so zámkom +59.4 EUR



PU opierky rúk P98 4D +80.6 EUR



Podhlavník nastaviteľný 3D, prešité hrany +33.9 EUR



Vzduchová bedrová opierka +24 EUR



Zvýšená pevná bedrová opierka +2 EUR



Kolieska Ø 65 mm na tvrdý povrch +4 EUR

Brzdené kolieska: +2 EUR





LARA VIP

Hmotnosť 15,9 kg
Balenie 0,30 m³
Šírka sedadla 50 cm

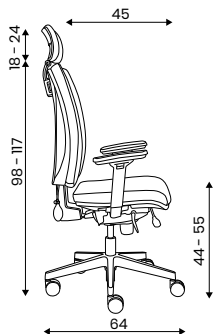

LARA VIP Základný variant obsahuje:

- výškovo nastaviteľné operadlo
- sedadlo aj operadlo z injektovanej peny
- prešitie hrán sedadla aj operadla
- bez opierok rúk a podhlavníku
- Loop nylonový čierny kríž s Ø 640 mm s kolieskami Ø 65 mm
- spotreba látky 1,1 m pri šírke 1,4 m
- nosnosť 130 kg
- nie je možné vyrobiť v látke Fill

Cenová kategória látky	LARA VIP		
	E-synchro	T-synchro	TB-synchro
1	187.6 EUR	197.6 EUR	205.6 EUR
2	194.8 EUR	204.8 EUR	212.8 EUR
3	203.6 EUR	213.6 EUR	221.6 EUR
4	227.6 EUR	237.6 EUR	245.6 EUR
5	291.6 EUR	301.6 EUR	309.6 EUR

Na dopyt:	IMA - mechanika s negatívnym sklonom, integrovaným posuvom a bočným ovládaním tuhosti	+40 EUR od verzie T-synchro
-----------	---	-----------------------------

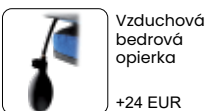
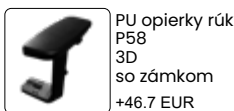
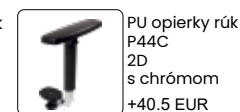
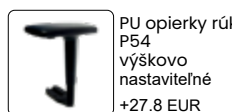
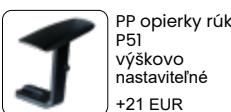
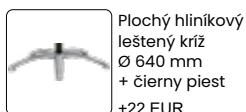
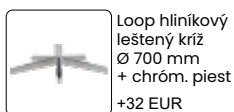

Brzdené kolieska: +2 EUR





LARA

Hmotnosť 14,8 kg
Balenie 0,30 m³
Šírka sedadla 51 cm



LARA

Základný variant obsahuje:

- výškovo nastaviteľné operadlo
- bez opierok rúk a podhlavníku
- Loop nylonový čierny kríž s Ø 640 mm s kolieskami Ø 65 mm
- spotreba látky 0,85 m pri šírke 1,4 m
- nosnosť 130 kg

Cenová kategória látky	LARA		
	E-synchro	T-synchro	TB-synchro
1	167.6 EUR	177.6 EUR	185.6 EUR
2	173.4 EUR	183.4 EUR	191.4 EUR
3	180.4 EUR	190.4 EUR	198.4 EUR
4	199.6 EUR	209.6 EUR	217.6 EUR
5	250.8 EUR	260.8 EUR	268.8 EUR

Na dopyt: IMA - mechanika s negatívnym sklonom, integrovaným posuvom a bočným ovládaním tuhosti +40 EUR od verzie T-synchro

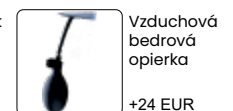
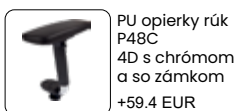
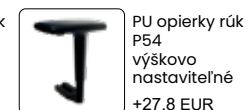
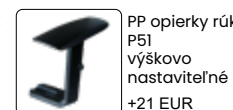
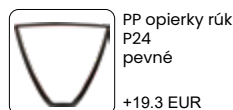
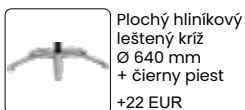
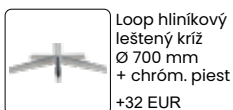

Brzdené kolieska: +2 EUR



ERGO "24"



ERGO

Hmotnosť 20,3 kg
Balenie 0,40 m³
Šírka sedadla 54 cm
Celková šírka 75 cm

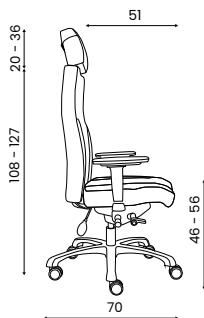

ERGO MIDI

Hmotnosť 19,3 kg
Balenie 0,40 m³
Šírka sedadla 54 cm
Celková šírka 70 cm

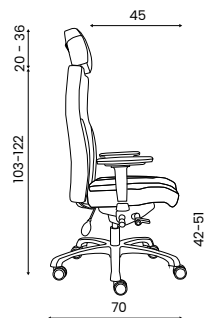

ERGO "24" / ERGO "24" MIDI Základný variant obsahuje:

- určené pre 24 hodinovú prevádzku
- synchronná mechanika s posuvom sedadla
- nastavenie negatívneho sklonu sedadla
- bočné nastavenie tuhosti mechaniky
- výškovo nastaviteľné operadlo
- vzduchová bedrová opierka
- bez opierok rúk a podhlavníku
- Plochý hliníkový čierny kríž Ø 700 mm s kolieskami Ø 65 mm
- spotreba látky 3 m pri šírke 1,4 m
- nosnosť 160 kg
- nie je možné vyrobiť v látke Fill

Cenová kategória látky	ERGO	ERGO MIDI kratšie sedadlo, nižšie operadlo, nižší posed pre osoby s telesnou výškou do 175 cm
		synchro ERGO
1	488.7 EUR	488.7 EUR
2	534.3 EUR	534.3 EUR
3	560.7 EUR	560.7 EUR
4	632.7 EUR	632.7 EUR
5	824.7 EUR	824.7 EUR



Plochý hliníkový leštený kríž Ø 700 mm + čierny píest
+0 CZK



PU opierky rúk P78 4D
+89.8 EUR



Podhlavník nastaviteľný 3D
+33.9 EUR



Kolieska Ø 65 mm na tvrdý povrch
+4 EUR

Brzdené kolieska: +2 EUR



DISPOS "24"



DISPOS

Hmotnosť 22 kg
Balenie 0,40 m³
Šírka sedadla 55 cm
Celková šírka 70 cm

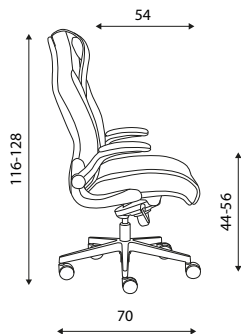

DISPOS MIDI

Hmotnosť 20 kg
Balenie 0,40 m³
Šírka sedadla 55 cm
Celková šírka 70 cm

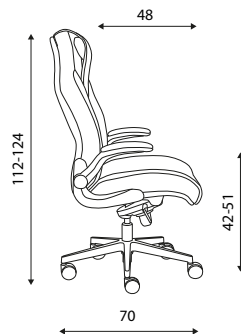

DISPOS "24" / DISPOS "24" MIDI Základný variant obsahuje:

- určené pre 24-hodinovú prevádzku
- výškovo nastaviteľná opierka hlavy
- čalúnené sklopné opierky rúk
- Loop nylonový čierny kríž s Ø 700 mm s kolieskami Ø 65 mm
- spotreba látky 3 m pri šírke 1,4 m
- nosnosť 200 kg

Cenová kategória látky	DISPOS	DISPOS MIDI o 6 cm kratšie sedadlo, nižší posed pre osoby s telesnou výškou do 175 cm
	assistblock	assistblock
1	-	-
2	507.0 EUR	507.0 EUR
3	533.4 EUR	533.4 EUR
4	605.4 EUR	605.4 EUR
5	797.4 EUR	797.4 EUR

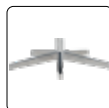

Loop hliníkový
leštený kríž
Ø 700 mm
+ chróm. piest
+28.8 EUR



Kolieska
Ø 65 mm na
tvrdý povrch
+4 EUR

Brzdené kolieska: +2 EUR





NONSTOP "24"



NONSTOP

Hmotnosť 20 kg
Balenie 0,40 m³
Šírka sedadla 53 cm

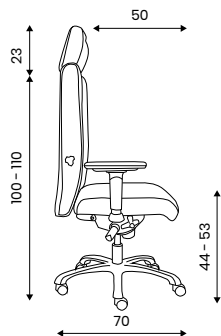

NONSTOP "24"

Základný variant obsahuje:

- synchronná mechanika s posuvom sedadla
- fixné operadlo bez výškového nastavenia
- hĺbkovo nastaviteľná bedrová opierka
- bez opierok rúk a podhlavníku
- plochý hliníkový leštený kríž s Ø 700 mm s kolieskami Ø 65 mm
- záťažový piest
- spotreba látky 2 m pri šírke 1,4 m
- nosnosť 150 kg

Cenová kategória látky	NONSTOP
	synchro NON
1	-
2	438.8 EUR
3	454.6 EUR
4	497.8 EUR
5	613.0 EUR



Plochý hliníkový
čierny kríž
Ø 700 mm
+ čierny piest
+0 CZK



PU opierky rúk
P76
5D
+64.9 EUR



PU opierky rúk
P78
4D
+89.8 EUR



Podhlavník
pevný
+33.9 EUR



Kolieska
Ø 65 mm na
tvrdý povrch
+4 EUR

Brzdové kolieska: +2 EUR





FUXO

Hmotnosť 9,7 kg
Balenie 0,13 m³
Šírka sedadla 46 cm

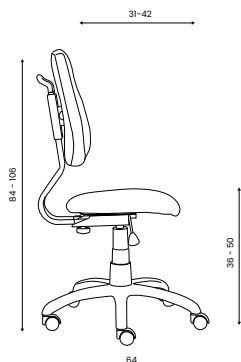

FUXO

Základný variant obsahuje:

- rastúca ergonomická stolička
- bez opierok rúk
- výškovo nastaviteľné operadlo
- iba sivé prevedenie plastov
- nosnosť 120 kg
- nie je možné vyrobiť v látke Fill
- spotreba látky 1 m pri šírke 1,4 m

Cenová kategória látky	FUXO S-LINE / FUXO V-LINE	
		hokejka
1		132.0 EUR
2		139.9 EUR
3		149.6 EUR
4		176.0 EUR
5		246.4 EUR

Stála skladová zásoba S-LINE:

POŤAHOVÁ LÁTKA SUEDINE

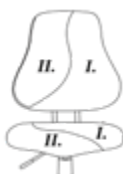

SU7 / SU34
modrá/
zelená



SU22 / SU24
fialová/
sivá



SU41 / SU22
ružová/
fialová

Kód stoličky

FUX0245

FUX0264

FUX0268

Stála skladová zásoba V-LINE:

POŤAHOVÁ LÁTKA SUEDINE

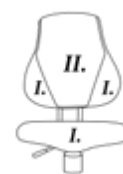

SU7 / SU24
modrá/
sivá

Kód stoličky

FUX0003



PP opierky rúk
P34S sivé
pevné

+25.3 EUR



PP opierky rúk
P41S sivé
nastaviteľné

+25.0 EUR



Aretačný kruh

+24.8 EUR



Klzáky sivé

+0 CZK



Kolieska sivé
Ø 50 mm na
tvrdý povrch

+4,8 EUR



Neotáčavý
piest

+8 EUR



NASTAVITELNOST VÝŠKY





LEO

Hmotnosť 5,4 kg
Šírka sedadla 23 cm
Celková šírka 78 cm
Balenie 0,06 m³

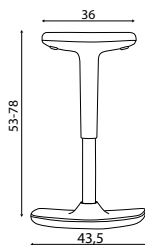

LEO

Základný variant obsahuje:

- balančná stolička
- nastaviteľná výška sedadla
- farba konštrukcie biela, čierna a červená
- prešité sedadlo
- nosnosť 130 kg
- nie je možné vyrobiť v látke FILL, v koži a koženke

Cenová kategória látky	LEO		
	konštrukcia čierna	konštrukcia červená	konštrukcia biela
1	119.5 EUR	119.5 EUR	119.5 EUR
2	120.9 EUR	120.9 EUR	120.9 EUR
3	122.7 EUR	122.7 EUR	122.7 EUR
4	127.5 EUR	127.5 EUR	127.5 EUR
5	-	-	-

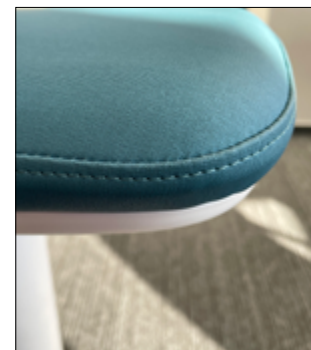



LOGOS 4 NOHY



LOGOS

Hmotnosť 4,5 kg
Balenie 0,25 m³
Šírka sedadla 42 cm
Celková šírka 58 cm

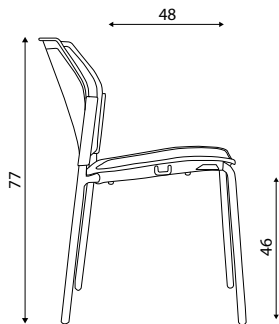

LOGOS

Základný variant obsahuje:

- celoplastová - farba plastu sivá, biela, čierna a modrá
- sieťované - farba siete čierna, farba plastu čierna
- čalúnené - farba plastu čierna
- bez opierok rúk
- spotreba látky 0,75 m pri šírke 1,4 m
- nosnosť 140 kg
- stohovateľnosť 7 ks

Cenová kategória látky	LOGOS 4 NOHY					
	celoplastová		sieťovaná (čalúnené sedadlo)		celočalúnená	
	konštrukcia čierna, sivá	konštrukcia chróm	konštrukcia čierna, sivá	konštrukcia chróm	konštrukcia čierna, sivá	konštrukcia chróm
1	95.6 EUR	100.8 EUR	103.0 EUR	108.2 EUR	107.0 EUR	112.2 EUR
2			105.2 EUR	110.4 EUR	111.3 EUR	116.5 EUR
3			107.8 EUR	113.0 EUR	116.6 EUR	121.8 EUR
4			115.0 EUR	120.2 EUR	131.0 EUR	136.2 EUR
5			134.2 EUR	139.4 EUR	169.0 EUR	174.6 EUR

FARBY PLASTOV:

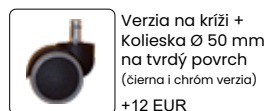
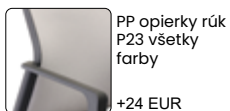
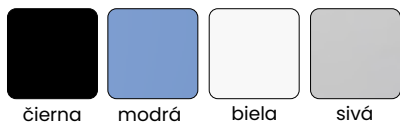

Brzdové koleska: +2 EUR



LOGOS CANTILEVER



LOGOS CANTILEVER

Hmotnosť 6,5 kg
Balenie 0,13 m³
Šírka sedadla 42 cm
Celková šírka 58 cm

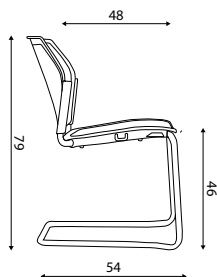

LOGOS cantilever Základný variant obsahuje:

- celoplastová - farba plastu sivá, biela, čierna a modrá
- sieťované - farba siete čierna, farba plastu čierna
- čalúnené - farba plastu čierna
- bez opierok rúk
- spotreba látky 0,75 m pri šírke 1,4 m
- nosnosť 140 kg
- stohovateľnosť 7 ks

Cenová kategória látky	LOGOS CANTILEVER					
	celoplastová		sieťovaná (čalúnené sedadlo)		celočalúnená	
	konštrukcia čierna, sivá	konštrukcia chróm	konštrukcia čierna, sivá	konštrukcia chróm	konštrukcia čierna, sivá	konštrukcia chróm
1	119.6 EUR	125.6 EUR	127.0 EUR	133.0 EUR	131.0 EUR	137.0 EUR
2			129.2 EUR	135.2 EUR	135.3 EUR	141.3 EUR
3			131.8 EUR	137.8 EUR	140.6 EUR	146.6 EUR
4			139.0 EUR	145.0 EUR	155.0 EUR	161.0 EUR
5			158.2 EUR	164.2 EUR	193.4 EUR	199.4 EUR

FARBY PLASTOV:

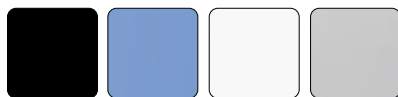

čierna modrá biela sivá



PP opierky rúk P23 všetky farby

+24 EUR



PP opierky rúk + plastový stolík

+42 EUR



Spojka do radu

+8.8 EUR





FILO

Hmotnosť 5,8–7,5 kg
Balenie 0,25 m³
Šírka sedadla 45 cm
Celková šírka 55 cm

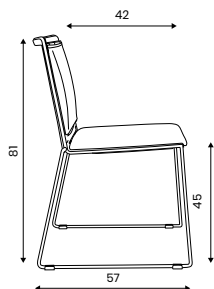

FILO

Základný variant obsahuje:

- operadlo plastové, čalúnené alebo sieťované (prevedenie čierna sieť)
- chrómovaná konštrukcia z kruhovej ocele s priemerom 11 mm
- bez opierok rúk
- spotreba látky 0,6 m (čalúnený variant) a 0,4 m (sieťovaný variant) pri šírke 1,4 m
- nosnosť 130 kg
- stohovateľnosť na zemi: 20 ks plastový variant, 15 ks čalúnený variant
- stohovateľnosť na prepravnom vozíku: 40 ks plastový variant, 15 ks čalúnený variant

Cenová kategória látky	FILO		FILO SIĚŤ	
	bez čalúnenia	čalúnené (sedadlo i operadlo)	bez čalúnenia	čalúnené (sedadlo)
1	92.9 EUR	121.5 EUR	120.9 EUR	136.0 EUR
2		125.8 EUR		138.2 EUR
3		131.1 EUR		140.8 EUR
4		145.5 EUR		148.0 EUR
5		183.9 EUR		167.2 EUR

FARBY PLASTOV:



čierna

modrá

zelená

sivá

červená

biela

béžová



STOHOVATEĽNOSŤ STOLIČKY A STOLA NIE JE MOŽNÁ



Stolík lamino čierny iba k verzii s opierkami rúk
+46 EUR



Stolík lamino biely iba k verzii s opierkami rúk
+46 EUR



Plastové opierky rúk (súčasť kovovej konštrukcie)
+22 EUR



Spojka do radu
+4 EUR



Transportný vozík pre 40 stoličiek
+328.6 EUR



FILO MULTISED

Cenová kategória látky	FILO MULTISEDÁK BEZ OPIEROK RÚK		FILO MULTISEDÁK S OPIERKAMI RÚK	
	bez čalúnenia	čalúnené (sedadlo i operadlo)	bez čalúnenia	čalúnené (sedadlo i operadlo)
2-sedák	1	466.0 EUR	452.8 EUR	510.0 EUR
	2	474.6 EUR		518.6 EUR
	3	485.2 EUR		529.2 EUR
	4	514.0 EUR		558.0 EUR
	5	590.8 EUR		634.8 EUR
3-sedák	1	618.4 EUR	598.6 EUR	684.4 EUR
	2	631.4 EUR		697.4 EUR
	3	647.0 EUR		713.2 EUR
	4	690.0 EUR		756.4 EUR
	5	805.6 EUR		871.6 EUR
4-sedák	1	770.7 EUR	744.3 EUR	858.7 EUR
	2	788.0 EUR		876.0 EUR
	3	809.1 EUR		897.1 EUR
	4	866.7 EUR		954.7 EUR
	5	1020.3 EUR		1108.3 EUR
5-sedák	1	923.0 EUR	890.0 EUR	1033.0 EUR
	2	944.6 EUR		1054.6 EUR
	3	971.0 EUR		1081.0 EUR
	4	1043.0 EUR		1153.0 EUR
	5	1235.0 EUR		1345.0 EUR

Multisedák
<ul style="list-style-type: none"> farebné prevedenie traverzy multisedáku: čierna alebo sivá farba nohy do A chróm (+40 EUR), sivé, čierne (+0 EUR) príplatok za chrómové nohy  (+0 EUR) cena za odkladací drevený stolík = cena 1 miesta na sedenie konštrukciu multisedákov je možné kotviť k podlahe (+0 EUR) alebo ku stene (+40 EUR)

Multisedák	Celková šírka (bez opierok rúk)	Celková nosnosť
2-sedák	104 cm	260 kg
3-sedák	156 cm	390 kg
4-sedák	208 cm	520 kg
5-sedák	260 cm	650 kg

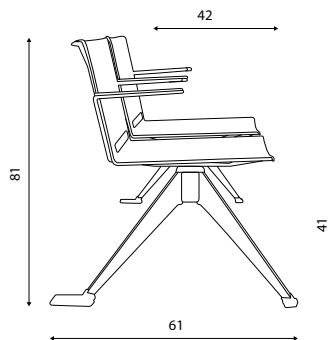

Základný variant obsahuje:

- bez opierok rúk
- nohy v tvare 

FARBY PLASTOV:

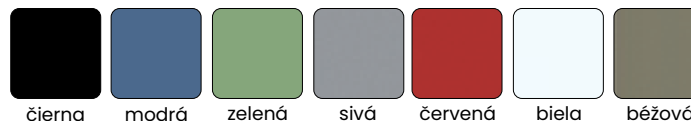



OLYMP PLUS CANTILEVER



OLYMP plus CANTILEVER

Hmotnosť 9,5 kg
Balenie 0,3 m³
Šírka sedadla 49 cm
Celková šírka 56 cm

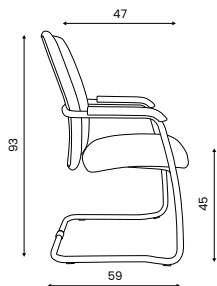

OLYMP plus CANTILEVER Základný variant obsahuje:

- vysoké čalúnené operadlo
- plastové opierky rúk - súčasť konštrukcie
- konštrukcia chróm, hrúbka trubky 25 mm
- čierny plastový kryt operadla
- spotreba látky 0,9 m pri šírke 1,4 m
- nosnosť 120 kg
- stohovateľnosť 3 ks

Cenová kategória látky	OLYMP plus CANTILEVER	
		konštrukcia chróm
1		150.0 EUR
2		156.4 EUR
3		164.4 EUR
4		186.0 EUR
5		243.6 EUR

FARBY MORENIA - opierky rúk:



buk breza čerešňa wenge orech dub



Čalúnená
zadná opierka

+20 EUR



Drevené
opierky rúk

+27.7 EUR





OLYMP PLUS 4 NOHY



OLYMP plus 4 NOHY

Hmotnosť 9,5 kg
Balenie 0,3 m³
Šírka sedadla 49 cm
Celková šírka 56 cm

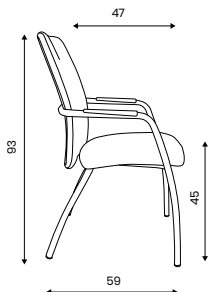

OLYMP plus 4 Nohy Základný variant obsahuje:

- vysoké čalúnené operadlo
- plastové opierky rúk - súčasť konštrukcie
- konštrukcia chróm, hrúbka trubky 25 mm
- čierny plastový kryt operadla
- spotreba látky 0,9 m pri šírke 1,4 m
- nosnosť 120 kg
- stohovateľnosť 3 ks

Cenová kategória látky	OLYMP plus 4 NOHY	
		konštrukcia chróm
1		150.0 EUR
2		156.4 EUR
3		164.4 EUR
4		186.0 EUR
5		243.6 EUR

FARBY MORENIA - opierky rúk:



buk breza čerešňa wenge orech dub



Čalúnená
zadná opierka

+20 EUR



Drevené
opierky rúk

+27.7 EUR





OLYMP CANTILEVER



OLYMP cantilever čalúnený

Hmotnosť 8,3 kg
Balenie 0,3 m³
Šírka sedadla 49 cm
Celková šírka 56 cm

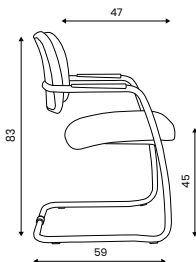

OLYMP cantilever sieť

Hmotnosť 8,2 kg
Balenie 0,3 m³
Šírka sedadla 49 cm
Celková šírka 56 cm

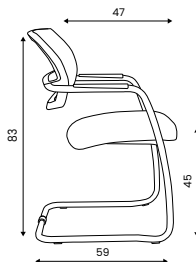

OLYMP cantilever Základný variant obsahuje:

- čalúnené alebo sieťované operadlo (farba siete: čierna)
- plastové opierky rúk - súčasť konštrukcie
- čierny plastový kryt operadla
- spotreba látky 0,75 m (čalúnený variant) a 0,4 m (sieťovaný variant) pri šírke 1,4 m
- nosnosť 120 kg

Cenová kategória látky	OLYMP CANTILEVER ČALÚNENÝ	OLYMP CANTILEVER SIEŤ
	konštrukcia chróm	konštrukcia chróm
1	130.9 EUR	137.5 EUR
2	136.0 EUR	140.4 EUR
3	142.1 EUR	143.9 EUR
4	158.9 EUR	153.5 EUR
5	203.7 EUR	179.1 EUR

FARBY MORENIA - opierky rúk:



buk breza čerešňa wenge orech dub



Čalúnená
zadná opierka
(len pre čalúnený
variant OLYMP)

+20 EUR



Drevené
opierky rúk

+27.7 EUR





OLYMP 4 NOHY



OLYMP 4 nohy čalúnený

Hmotnosť 8,3 kg
Balenie 0,3 m³
Šírka sedadla 49 cm
Celková šírka 56 cm

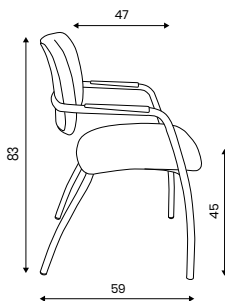

OLYMP 4 nohy sieť

Hmotnosť 8,2 kg
Balenie 0,3 m³
Šírka sedadla 49 cm
Celková šírka 56 cm

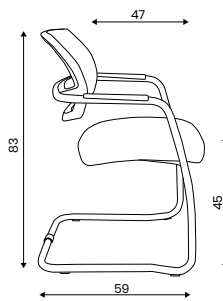

OLYMP 4 nohy Základný variant obsahuje:

- čalúnené alebo sieťované operadlo (farba siete: čierna)
- plastové opierky rúk - súčasť konštrukcie
- čierny plastový kryt operadla
- spotreba látky 0,75 m (čalúnený variant) a 0,4 m (sieťovaný variant) pri šírke 1,4 m
- nosnosť 120 kg

Cenová kategória látky	OLYMP 4 NOHY ČALÚNENÝ	OLYMP 4 NOHY SIEŤ
	konštrukcia chróm	konštrukcia chróm
1	130.9 EUR	137.5 EUR
2	136.0 EUR	140.4 EUR
3	142.1 EUR	143.9 EUR
4	158.9 EUR	153.5 EUR
5	203.7 EUR	179.1 EUR

FARBY MORENIA - opierky rúk:



buk breza čerešňa wenge orech dub



Čalúnená
zadná opierka
(len pre čalúnený
variant OLYMP)

+20 EUR



Drevené
opierky rúk

+27.7 EUR





SQUARE VIP



SQUARE VIP

Hmotnosť 8 kg
Balenie 0,25 m³
Šírka sedadla 46 cm
Celková šírka 50 cm

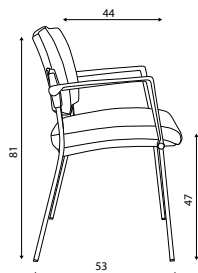

SQUARE VIP Základný variant obsahuje:

- prešíané hrany sedadla aj operadla
- bez opierok rúk
- spotreba látky 0,8 m pri šírke 1,4 m
- nosnosť 130 kg
- stohovateľnosť 5 ks
- nie je možné vyrobiť v látke Fill

Cenová kategória látky	SQUARE VIP ČIERNY PLAST		SQUARE VIP SIVÝ PLAST	
	konštrukcia čierna, sivá	konštrukcia chróm	konštrukcia čierna, sivá	konštrukcia chróm
1	127.8 EUR	133.4 EUR	135.8 EUR	141.4 EUR
2	132.8 EUR	138.4 EUR	140.8 EUR	146.4 EUR
3	139.0 EUR	144.6 EUR	147.0 EUR	152.6 EUR
4	155.8 EUR	161.4 EUR	163.8 EUR	169.4 EUR
5	200.6 EUR	206.2 EUR	208.6 EUR	214.2 EUR



PP opierky rúk P17

+15.8 EUR



PP opierky rúk P17S

+24 EUR



PP opierky rúk P17 + plastový stolík

+29.8 EUR



PP opierky rúk P17 + drevený stolík

+37.8 EUR



Čalúnená zadná opierka

+20 EUR



Drôtený košík pod sedadlo

+12.3 EUR



Spojka do radu

+1.3 EUR





SQUARE



SQUARE

Hmotnosť 6,2 kg
Balenie 0,25 m³
Šírka sedadla 46 cm
Celková šírka 50 cm

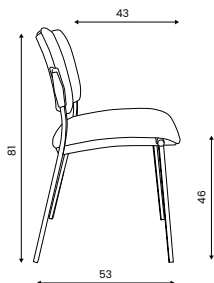

SQUARE

Základný variant obsahuje:

- bez opierok rúk
- spotreba látky 0,75 m pri šírke 1,4 m
- nosnosť 130 kg
- stohovateľnosť 5 ks

Cenová kategória látky	SQUARE ČIERNY PLAST		SQUARE SIVÝ PLAST		SQUARE PLASTOVÁ		SQUARE DREVENÁ	
	konštrukcia čierna, sivá	konštrukcia chróm	konštrukcia čierna, sivá	konštrukcia chróm	konštrukcia čierna, sivá	konštrukcia chróm	konštrukcia čierna, sivá	konštrukcia chróm
1	106.6 EUR	112.2 EUR	114.6 EUR	120.2 EUR	87.3 EUR	92.9 EUR	147.5 EUR	153.1 EUR
2	111.0 EUR	116.6 EUR	119.0 EUR	124.6 EUR				
3	116.2 EUR	121.8 EUR	124.2 EUR	129.8 EUR				
4	130.6 EUR	136.2 EUR	138.6 EUR	144.2 EUR				
5	169.0 EUR	174.6 EUR	177.0 EUR	182.6 EUR				

FARBY PLASTOV:



čierna sivá modrá červená oranžová béžová

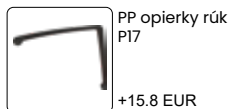

PP opierky rúk P17
+15.8 EUR

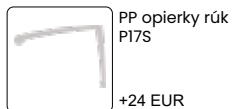

PP opierky rúk P17S
+24 EUR

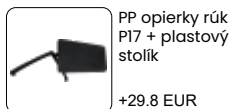

PP opierky rúk P17 + plastový stolík
+29.8 EUR

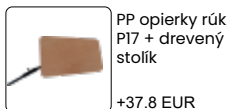

PP opierky rúk P17 + drevený stolík
+37.8 EUR



Čalúnená zadná opierka
+20 EUR



Drôtený košík pod sedadlo
+12.3 EUR



Spojka do rádu
+1.3 EUR



FARBA MORENIA:



buk



SQUARE MULTISED

Cenová kategória látky		SQUARE MULTISEDÁK ČALÚNENÝ čierny plast	SQUARE MULTISEDÁK ČALÚNENÝ sivý plast	SQUARE MULTISEDÁK plastový	SQUARE MULTISEDÁK drevený
2-sedák	1	331.5 EUR	347.5 EUR	292.8 EUR	413.2 EUR
	2	340.2 EUR	356.2 EUR		
	3	350.7 EUR	366.7 EUR		
	4	379.5 EUR	395.5 EUR		
	5	456.3 EUR	472.3 EUR		
3-sedák	1	462.1 EUR	486.1 EUR	404.0 EUR	584.6 EUR
	2	475.1 EUR	499.1 EUR		
	3	490.9 EUR	514.9 EUR		
	4	534.1 EUR	558.1 EUR		
	5	649.3 EUR	673.3 EUR		
4-sedák	1	592.8 EUR	624.8 EUR	515.4 EUR	756.2 EUR
	2	610.1 EUR	642.1 EUR		
	3	631.2 EUR	663.2 EUR		
	4	688.8 EUR	720.8 EUR		
	5	842.4 EUR	874.4 EUR		
5-sedák	1	723.4 EUR	763.4 EUR	626.6 EUR	927.6 EUR
	2	745.0 EUR	785.0 EUR		
	3	771.4 EUR	811.4 EUR		
	4	843.4 EUR	883.4 EUR		
	5	1035.4 EUR	1075.4 EUR		

Multisedák
• farebné prevedenie traverzy multisedáku: čierna alebo sivá farba
• nohy do A chrómované (+40 EUR), sivé, čierne (+0 EUR)
• príplatok za chrómované nohy  (+0 EUR)
• cena za odkládací drevený stolík = cena 1 miesta na sedenie
• konštrukciu multisedákov je možné kotviť k podlahe (+0 EUR) alebo ku stene (+40 EUR)
• príplatok za variantu VIP (prešité hrany sedadla i operadla) (+24 EUR) na 1 miesto k sedeniu

Multisedák	Celková šírka (bez opierok rúk)	Celková nosnosť
2-sedák	104 cm	260 kg
3-sedák	156 cm	390 kg
4-sedák	208 cm	520 kg
5-sedák	260 cm	650 kg

Základný variant obsahuje:

- bez opierok rúk
- nohy v tvare 

FARBY PLASTOV:

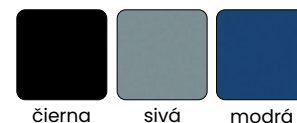

FARBA MORENIA:



buk

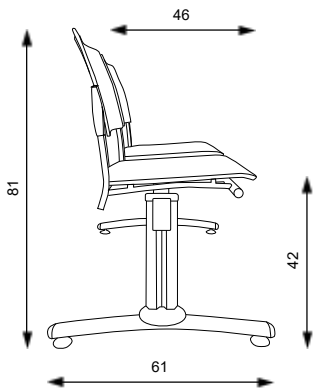



BERNI

Hmotnosť 7,2 kg
Balenie 0,25 m³
Šírka sedadla 40 cm
Celková šírka 47 cm

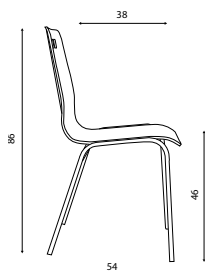

BERNI s opierkami rúk

Hmotnosť 8,7 kg
Balenie 0,25 m³
Šírka sedadla 40 cm
Celková šírka 52 cm

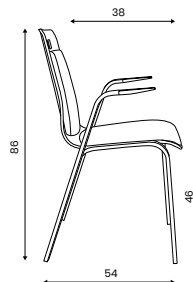

BERNI Základný variant obsahuje:

- možnosť očalúnenia sedadla aj operadla, alebo iba sedadla
- spotreba látky 0,6 m pri šírke 1,4 m
- nosnosť 150 kg
- stohovateľnosť 5 ks
- pri čalúnení operadla koženkou alebo kožou sú na zadnej strane operadla 4 ozdobné skrutky

Cenová kategória látky	BERNI BEZ OPIEROK RÚK				BERNIS S OPIERKAMI RÚK			
	bez čalúnenia		čalúnená (sedadlo i operadlo)		bez čalúnenia		čalúnená (sedadlo i operadlo)	
	konštrukcia čierna, sivá	konštrukcia chróm	konštrukcia čierna, sivá	konštrukcia chróm	konštrukcia čierna, sivá	konštrukcia chróm	konštrukcia čierna, sivá	konštrukcia chróm
1	154.1 EUR	181.3 EUR	178.5 EUR	205.7 EUR	163.9 EUR	191.8 EUR	188.3 EUR	215.2 EUR
2			182.8 EUR	210.0 EUR			192.6 EUR	219.5 EUR
3			188.1 EUR	215.3 EUR			197.9 EUR	224.8 EUR
4			202.5 EUR	229.7 EUR			212.3 EUR	239.2 EUR
5			240.9 EUR	268.1 EUR			250.7 EUR	277.6 EUR

FARBY MORENIA:



FARBY LAMINA (príplatok za prevedenie v lamine +24 EUR):

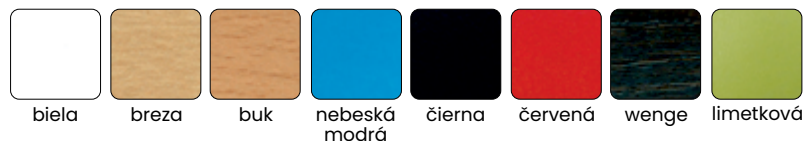



POZNÁMKA:

- LAMINOVANIE OD 40 KUSOV ALEBO NA POŽIADANIE.
- OZNAČENIE LAMINA EGGER NA STRANE 79.



Cenová kategória látky	BERNI MULTISEDÁK bez čalúnenia	BERNI MULTISEDÁK čalúnený (sedadlo i operadlo)	
2-sedák	360.7 EUR	1	409.5 EUR
		2	418.2 EUR
		3	428.7 EUR
		4	457.5 EUR
		5	534.3 EUR
3-sedák	493.5 EUR	1	566.7 EUR
		2	579.7 EUR
		3	595.5 EUR
		4	638.7 EUR
		5	753.9 EUR
4-sedák	626.3 EUR	1	723.9 EUR
		2	741.2 EUR
		3	762.3 EUR
		4	819.9 EUR
		5	973.5 EUR
5-sedák	759.7 EUR	1	881.7 EUR
		2	903.3 EUR
		3	929.7 EUR
		4	1001.7 EUR
		5	1193.7 EUR

Multisedák
<ul style="list-style-type: none"> farebné prevedenie traverzy multisedáku: čierna alebo sivá farba
<ul style="list-style-type: none"> nohy do A chrómované (+40 EUR), sivé, čierne (+0 EUR)
<ul style="list-style-type: none"> príplatok za chrómované nohy  (+0 EUR)
<ul style="list-style-type: none"> cena za odkládací drevený stolík = cena 1 miesta na sedenie
<ul style="list-style-type: none"> konštrukciu multisedákov je možné kotviť k podlahe (+0 EUR) alebo ku stene (+40 EUR)

Základný variant obsahuje:
<ul style="list-style-type: none"> bez opierok rúk
<ul style="list-style-type: none"> nohy v tvare 

Multisedák	Celková šírka (bez opierok rúk)	Celková nosnosť
2-sedák	104 cm	260 kg
3-sedák	156 cm	390 kg
4-sedák	208 cm	520 kg
5-sedák	260 cm	650 kg

FARBY LAMINA (príplatok za prevedenie v lamine +24 EUR):



FARBY MORENIA:

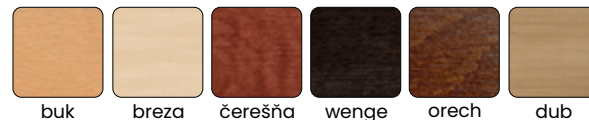

POZNÁMKA: LAMINOVANIE OD 40 KUSOV ALEBO NA POŽIADANIE

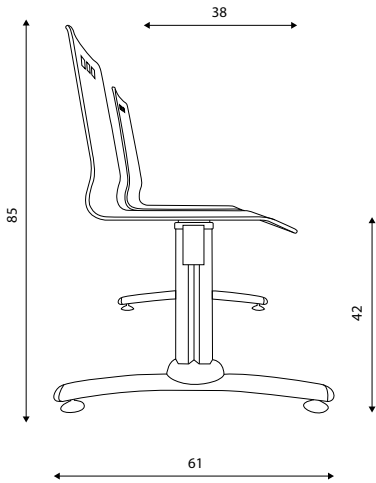

KOMPONENTY



10 EUR

PIEST IPIS01
plynový piest pre kancelárske kreslá

zdvih	135 mm
dĺžka tubusu	230 mm
celková dĺžka	412 mm



10 EUR

PIEST IPIS02
plynový piest pre kancelárske kreslá

zdvih	92 mm
dĺžka tubusu	185 mm
celková dĺžka	349 mm



10 EUR

PIEST IPIS23
plynový čierny piest Loop – konus

zdvih	120 mm
dĺžka tubusu	215 mm
celková dĺžka	384 mm



14 EUR

PIEST IPIS24
plynový chrómovaný piest Loop – konus

zdvih	120 mm
dĺžka tubusu	215 mm
celková dĺžka	384 mm



16 EUR

PIEST "W" IPIS04
plynový piest vysoký

zdvih	192 mm
dĺžka tubusu	285 mm
celková dĺžka	535 mm

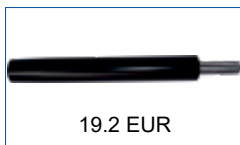

19.2 EUR

PIEST "V" IPIS05
plynový piest extra vysoký

zdvih	262 mm
dĺžka tubusu	375 mm
celková dĺžka	705 mm



18 EUR

PIEST NEOTÁČAVÝ IPIS30
plynový piest neotáčavý

zdvih	120 mm
dĺžka tubusu	215 mm
celková dĺžka	384 mm



0.8 EUR

KOLIESKO IKOL01
Ø čapu 11 mm
Ø 50 mm



1.8 EUR

KOLIESKO IKOL05
Ø čapu 11 mm
Ø 65 mm



1.8 EUR

KOLIESKO IKOL02
Ø čapu 11 mm
na tvrdý povrch
Ø 50 mm



2.6 EUR

KOLIESKO IKOL06
Ø čapu 11 mm
na tvrdý povrch
Ø 65 mm

Ponuka brzdených koliesok: +0.4 EUR / 1 ks
Pokiaľ nie je stolička zatažená – nikto na nej nesedí, kolieska sa automaticky zabrzdia. Pri zatažení sa odbrzdia.
(Platí pre všetky typy koliesok okrem sivých)



1.6 EUR

KOLIESKO SIVÉ IKOL10
Ø čapu 11 mm
Ø 50 mm



2.6 EUR

KOLIESKO SIVÉ IKOL30
Ø čapu 11 mm
na tvrdý povrch
Ø 50 mm



0.8 EUR

KLŽÁK IKLU01
Ø čapu 11 mm



1.6 EUR

KLŽÁK SIVÝ IKLU13
Ø čapu 11 mm

PIESTY

KOLIESKA



MECHANIKA IMES01
Synchro

32 EUR



MECHANIKA IMES02
T-synchro

42 EUR



MECHANIKA IMES47
TB-synchro

50 EUR



Kříž IBAS02
LOOP nylonový stoličkový kříž
s kovovou vložkou
Ø 640 mm

16 EUR



Kříž IBAS04
LOOP nylonový kříž kreslový
s kovovou vložkou
Ø 700 mm

19.2 EUR



Kříž IBAS11
plochý hliníkový leštěný kříž stoličkový
Ø 640 mm

38 EUR



Kříž IBAS14
plochý hliníkový leštěný kříž kreslový
Ø 700 mm

40 EUR



Kříž IBAS15
Plochý hliníkový černý kříž kreslový
Ø 700 mm

40 EUR



Kříž IBAS12
Plochý hliníkový černý kříž stoličkový
Ø 640 mm

38 EUR



Kříž IBAS36
plochý nylonový kříž
Ø 680 mm

13.6 EUR



Kříž IBAS01
plochý nylonový kříž
Ø 600 mm

10.4 EUR



Kříž IBAS09
ocelový chrómový stoličkový kříž
Ø 640 mm

20 EUR



Kříž IBAS35
LOOP hliníkový leštěný kříž kreslový
Ø 700 mm

44 EUR

FILL*

látka kategórie 1

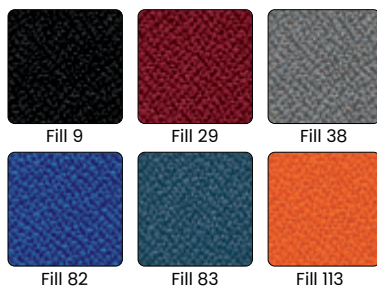

zloženie	100 % polyester
gramáž	320 g/m ² ±5 %, 480 g/bm ±5 %
šírka	150 cm ±2 %
odolnosť voči predratiiu	60 000 cyklov
stálosť na svetle	5 (ISO 105 – B02:1999)
stálosť pri trení	za vlhka 5, za sucha 3 (ISO 105 – X12:1995)
*V látke Fill nie je možné čalúniť všetky modely - odporúčame zákazníkom, aby sa pred objednávkou na možnosť čalúnenia v tejto látke spýtali.	
Cena za bežný meter 5,6 EUR	

SUEDINE

látka kategórie 1



zloženie	100 % polyester
gramáž	190 g/m ² ±5 %, 285 g/bm ±5 %
šírka	150 cm ±2 %
odolnosť voči predratiiu	40 000 cyklov
stálosť na svetle	3–4 (ISO 105 – B02:1999)
stálosť pri trení	za vlhka 4–5, za sucha 4–5 (ISO 105 – X12:1995)
Cena za bežný meter 5,6 EUR	

BONDAI

látka kategórie 2



zloženie	100 % polyester
gramáž	250 g/m ² ±2 %, 350 g/bm ±2 %
šírka	140 cm ±2 %
odolnosť voči predratiiu	150 000 cyklov
odolnosť voči ohňu	BS EN 1021-1,2:2014, CRIB 5, BS 7176:2007, AM 18 NF D 60013
stálosť na svetle	6 (ISO 105 – B02:1999)
stálosť pri trení	za vlhka 4-5, za sucha 4-5 (ISO 105 – X12:1995)
Cena za bežný meter 11,2 EUR	

BOMBAY

látka kategórie 2



zloženie	100 % polyester
gramáž	490 g/bm ±5 %
šírka	140 cm ±2 %
odolnosť voči predratiiu	>100 000 cyklov
odolnosť voči ohňu	BS 5852 source 0
stálosť na svetle	5 (ISO 105 – B02:1999)
žmolkovanie	4
Vodoodpudivá tkanina, nešpinivá, ľahko sa čistí.	
Cena za bežný meter 14 EUR	

FORTIS

látka kategórie 2



zloženie	100 % polyester (vrchná vrstva), 95 % polyester, 5 % bavlna (podklad)
gramáž	305 g/m ² ±5 %, 442 g/bm ±5 %
šírka	145 cm ±2 %
odolnosť voči predratiiu	100 000 cyklov
odolnosť voči ohňu	BS 5852 PART 0
stálosť na svetle	5 (ISO 105 – B02:1999)
stálosť pri trení	za vlhka 5, za sucha 4–5 (ISO 105–X12:1995)
Látka s vodoodpudivou úpravou, ľahké čistenie	
Cena za bežný meter 12,8 EUR	

KOŽENKA (materiál vhodný do zdravotníctva)

látka kategórie 3



zloženie	83% PVC, 17% PES
gramáž	465 g/m ² ±5 %
šírka	140 cm ±2 %
odolnosť voči predratiiu	100 000 cyklov
odolnosť voči ohňu	EN 1021–1,BS 5852(0)
stálosť na svetle	5 (EN ISO 105–B02)
stálosť pri trení	za vlhka 5, za sucha 5 (EN ISO 105–X12)
neobsahuje ftaláty	
Hygienický materiál bez ftalátov.	
Cena za bežný meter 15,6 EUR	

EXPO (MATERIÁL VHODNÝ DO ZDRAVOTNÍCTVA)

látka kategórie 3

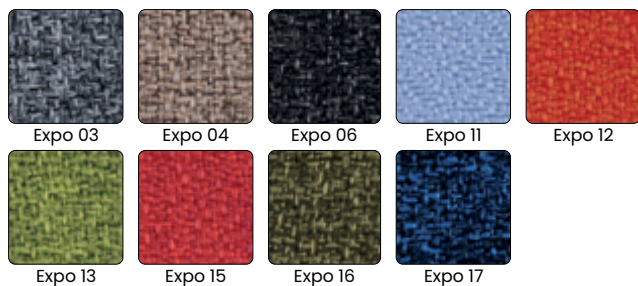

zloženie	100% Propitex FR
gramáž	300 g/m ² ±5 %, 420 g/bm ±5 %
šírka	140 cm ±2 %
odolnosť voči predratiu	100 000 (EN ISO 12947-2)
odolnosť voči ohňu	EN 1021 1-2:2006
stálosť na svetle	5 (EN ISO 105-B02)
stálosť pri trení	za vlhka 5, za sucha 5, (EN ISO 105-X12)
Bakteriostatická látka.	
Cena za bežný meter 16,8 EUR	

CURA

látka kategórie 4

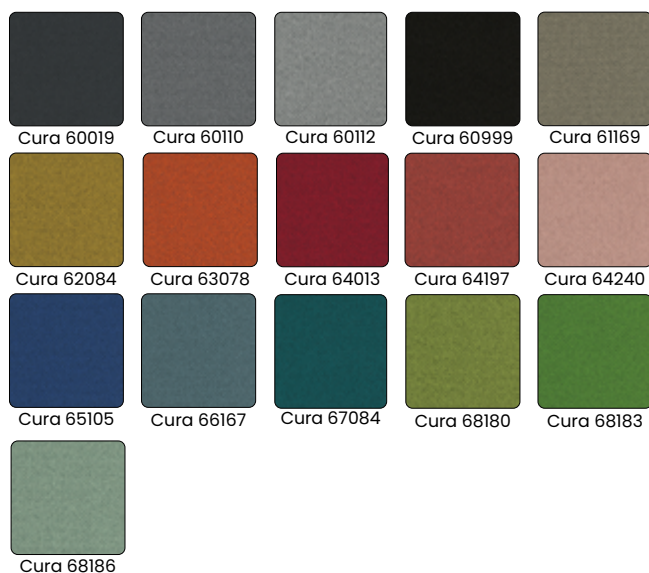

zloženie	98% recyklovaný polyester, 2% polyester
gramáž	300 g/m ² ±5 %
šírka	140 cm ±2 %
odolnosť voči predratiu	100 000 cyklov
odolnosť voči ohňu	EN 1021 1-2:2006
stálosť na svetle	5 (EN ISO 105-B02)
stálosť pri trení	za vlhka 5, za sucha 5 (EN ISO 105-X12)
STANDARD 100, OEKO-TEX® EU Ecolabel	
Cena za bežný meter 40,8 EUR	

OBRÁZKY (FAREBNOSŤ, ŠTRUKTÚRA LÁTKY) MAJÚ IBA ILUSTRATÍVNY CHARAKTER. ODPORÚČAME VYBERAŤ PODĽA FYZICKÉHO VZORKOVNÍKA.

SILVERTEX (materiál vhodný do zdravotníctva)

látka kategórie 4



zloženie	vrchná vrstva 100% vinyl spodná vrstva 100% polyester
gramáž	685 g/m ² ±5 %
šírka	137 cm ±2 %
odolnosť voči predratiu	300 000 cyklov (EN ISO 12947:1999-2)
odolnosť voči ohňu	BS EN 1021 1-2:2006
stálosť na svetle	5 (EN ISO 105-B02)
stálosť pri trení	za vlhka 5, za sucha 5 (EN ISO 105-X12)
Špeciálna povrchová úprava PERMABLOK3® odoláva baktériám, vírusom a plesniam, ktoré môžu spôsobovať zápach a ohrozovať zdravie. Ďalej je odolná proti telovým tekutinám a olejom.	
Cena za bežný meter 40,8 EUR	

LUCKY

látka kategórie 4



zloženie	100 % vysokopevnostný polyester
gramáž	400 g/m ² ±5 %, 560 g/bm ±5 %
šírka	užitočná šírka 140 cm ±2%
odolnosť voči predratiu	200 000 cyklov
odolnosť voči ohňu	B1 DIN 4102, EN 1021-1,2:2006, BS 5852 CRIB N.5
stálosť na svetle	4 (EN ISO 105-B02)
stálosť pri trení	v dažďovom počasí 4; za sucha 4 (EN ISO 105 - X12)
certifikácia	Oeko-Tex®
samonosná tkanina	
Cena za bežný meter 32 EUR	

OBRÁZKY (FAREBNOSŤ, ŠTRUKTÚRA LÁTKY) MAJÚ IBA ILLUSTRATÍVNY CHARAKTER. ODPORUČAME VYBERAŤ PODĽA FYZICKÉHO VZORKOVNÍKA.

KOŽA

látka kategórie 5



Koža 163

Koža 166

Koža 176

Koža 177

Koža 300

zloženie	100 % koža
hrúbka	0,9–1,0 mm
veľkosť krupónu	priemer 280 g/m ² ±5 %
ohybová odolnosť	>20 000 cyklov
odolnosť voči ohňu	UNI EN 1021–1,2:2006
stálosť na svetle	5 (ISO 105 – B02:1999)
Cena za m ² 64 EUR	

MORENIE DREVA

iné možnosti za príplatok



buk

breza

dub

čerešňa

orech

wenge

LAMINO

iné možnosti za príplatok



premiová biela

javor Starnberg

buk Ellmau

čierna

čínská červená

wenge

limetková zelená

Delft modrá

EGGER ST15
HI000

EGGER ST15
HI887

EGGER ST15
HI582

EGGER ST15
U999

EGGER ST15
U321

EGGER ST15
HI555

EGGER ST15
U630

EGGER ST15
U525

LEGENDA

Opierka rúk P24	pevná opierka rúk bez možnosti nastavenia, s PP topom
Opierka rúk P34	pevná opierka rúk bez možnosti nastavenia, s PP topom
Opierka rúk P44C	2D nastaviteľná opierka rúk (možnosť výškového nastavenia, horizontálny posuv držiaku opierky rúk do strany od sedáku), s PU topom, s chrómovým telom
Opierka rúk P41S, W	výškovo nastaviteľná opierka rúk s PP topom
Opierka rúk P48C	4D nastaviteľná laktová opierka (výškovo nastaviteľná, horizontálny pohyb hornej časti laktovej opierky dopredu/dozadu a do strán, horizontálny držiak laktovej opierky na strane sedadla), s PU vrchnou časťou, so zámkom, s chrómovým telom
Opierka rúk P51	výškovo nastaviteľná opierka rúk s PP topom
Opierka rúk P54	výškovo nastaviteľná opierka rúk s PP topom
Opierka rúk P58	3D nastaviteľná laktová opierka (výškovo nastaviteľná, horizontálna horná časť laktovej opierky sa dá posúvať dopredu/dozadu a do strán), PU vrchná časť s gombíkom, so zámkom
Opierka rúk P76	5D nastaviteľná laktová opierka (výškovo nastaviteľná, horizontálne posúvanie hornej časti laktovej opierky dopredu/dozadu a otáčanie hornej časti, dodatočné otáčanie hornej časti (ovládanie tlačidlom, nastaviteľné do 90°), horizontálne posúvanie držiaku laktovej opierky do strán od sedáku), s PU vrchnou časťou
Opierka rúk P78	4D nastaviteľná laktová opierka (výškové nastavenie, horizontálne posúvanie hornej časti laktovej opierky dopredu/dozadu a otáčanie hornej časti, horizontálne posúvanie držiaku laktovej opierky do strán od sedadla), s PU hornou časťou
Opierka rúk P98	4D nastaviteľná laktová opierka (výškové nastavenie, horizontálne posúvanie hornej časti laktovej opierky dopredu/dozadu a otáčanie hornej časti, horizontálne posúvanie držiaku laktovej opierky do strán od sedadla), s PU hornou časťou
PP	plast
PU	mäkčený polyuretán

Prehľad mechaník a ich funkcií	NON	Hokejka	Synchro	T-synchro	LaP	TB-synchro	Synchro P	IMA	Ergo	Assist block	Zákl. mechanika pri kreslách so sedadlom a operadlom z 1 kusu
Nastavenie vzdialenosti operadla od sedadla		x									
Horizontálny posuv sedáku	x			x	x	x	x	x	x		
Nastavenie uhlu sedadla (samostatné)					x			x	x		
Závislé naklápanie sedadla a operadla	x		x	x	x	x	x	x	x	x	
Nezávislé naklápanie sedadla a operadla											
Zaistenie v 5 polohách	x		x	x	x	x	x	x	x	x	
Nastavenie odporu naklápania operadla v závislosti od hmotnosti užívateľa (manuálne)	x		x	x	x	x	x	x	x	x	
Antišokový systém zabráňujúci samovoľnému vráteniu operadla pri odistení funkcie naklápania	x		x	x	x	x	x	x	x	x	
Obmedzenie sklonu operadla	x										
Zaistenie naklápania operadla v základnej polohe											x

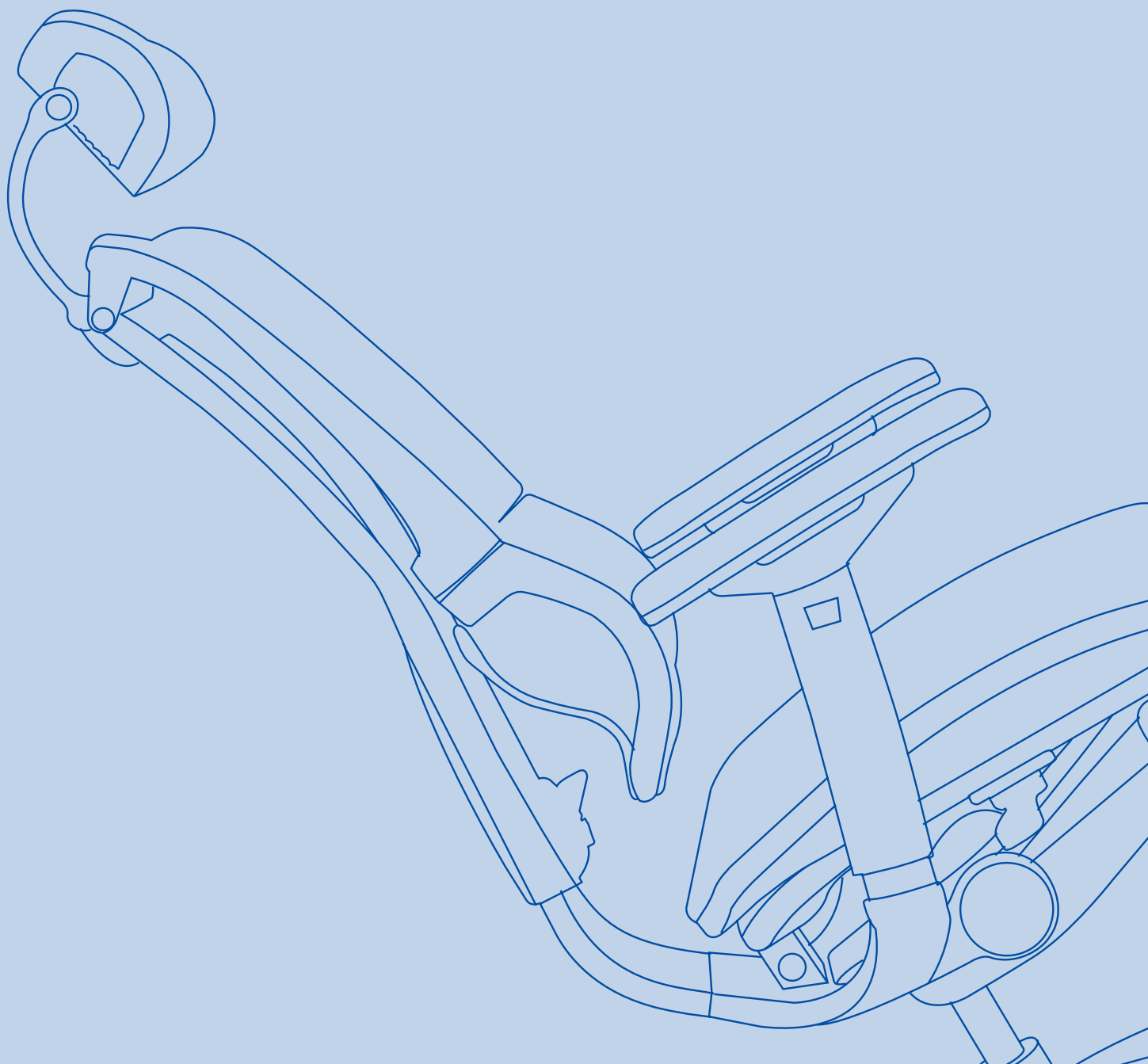



www.albaseating.com