

# ALBA

## Ceník 2024

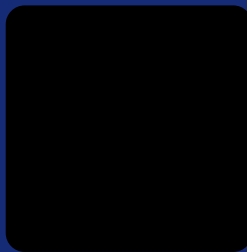

E M P I R E

## SESTAVTE SI ŽIDLI NA MÍRU

Vytvořte sezení přesně podle potřeb vašich zákazníků. Na výběr máte až 100 tisíc variant úprav konkrétního modelu židle. Objevte výhody používání ALBA konfigurátoru.

**Individuální design**



**Uživatelský komfort**



**Volitelné funkce**



**Výsledná cena**



- Snadná konfigurace židlí v 3D
- Všechny informace na jednom místě
- Produktový list a objednávka na jeden klik
- Rychlá kalkulace cen a tvorba nabídek



[www.albaseating.com](http://www.albaseating.com)

ZÁRUKA  
**5**  
LET

Platnost ceníku EMPIRE začíná v únoru **2024** a končí vydáním následujícího ceníku.

V případě rozdílností má před tištěnou verzí přednost elektronický ceník: [albaseating.com](http://albaseating.com).

Rozměry, uvedené v cm, jsou platné pro konkrétní konfiguraci výrobku; nemusí přesně odpovídat produktu ve Vaší konfiguraci.

Uvedené ceny jsou doporučené prodejní ceny bez DPH.

Výrobce si vyhrazuje právo na technické změny.

Obrázky jsou ilustrativní.

Vydání 4.

## KANCELÁŘSKÉ ŽIDLE A KŘESLA

 DISPOS 38-39	 ERGO 36-37	 FUXO 42-43	 GAME ŠEF 22-23	 GAME ŠEF VIP 20-21	 GAME CELOŠIT 24-25	 GAME CELOČALOUNĚNÝ 2-3	 JOB 30-31	 JOO 28-29
 KENT EXCLUSIVE 12-13	 KENT ŠIT 14-15	 KENT ŠEF 16-17	 LARA 34-35	 LARA VIP 32-33	 LEO 44-45	 MARLENE ŠEF 8-9	 NONSTOP 40-41	

## KONFERENCEČNÍ SEZENÍ

 BERNI 68-69	 FILO 50-51	 GAME PROKUR VIP 26-27	 KENT PROKUR 18-19	 LINE 4-5	 LOGOS 4 NOHY 46-47	 LOGOS CANTILEVER 48-49	 MARLENE PROKUR 10-11	 OLYMP 4 NOHY 60-61
 OLYMP CANTILEVER 58-59	 OLYMP + CANTILEVER 54-55	 OLYMP + 4 NOHY 56-57	 SQUARE 64-65	 SQUARE VIP 62-63				



## MULTISEDÁKY

 BERNI 70-71	 FILO 52-53	 LINE 7	 SQUARE 66-67
--	--	--	--

## BAROVÁ STOLIČKA

 LINE BAROVÁ 6
---

## TECHNICKÉ INFORMACE

 KOMPONENTY 72-73	 VZORNÍK 74-79	 LEGENDA 80
---	--	---

# GAME VIP CEOČALOUNĚNÝ



## GAME celočalouněný

Hmotnost 15,1 kg  
Balení 0,30 m<sup>3</sup>  
Šířka sedáku 52 cm

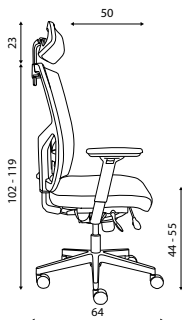

## GAME CEOČALOUNĚNÝ

### Základní varianta zahrnuje:

- výškově stavitelný prošívaný opěrák s mechanickým zámekem
- samostatně výškově stavitelná bederní opěrka
- sedák z injektované pěny
- prošíání hran sedáku
- bez područek a podhlavníku
- Loop nylonový černý kříž s Ø 640 mm s kolečky Ø 65 mm
- nosnost 150 kg
- vyrábí se pouze v **samonosné látce Lucky** - 5 barev

## GAME VIP CEOČALOUNĚNÝ

E-synchro	T-synchro	TB-synchro
7 175 CZK	7 425 CZK	7 625 CZK

Na dotaz: Synchro LaP - mechanika s negativním sklonem, integrovaným posuvem a bočním ovládním tuhosti + 700 CZK od verze T-synchro

	Loop hliníkový leštěný kříž Ø 700 mm + chrom. píst +800 CZK		Plochý hliníkový leštěný kříž Ø 640 mm + černý píst +550 CZK		Plochý hliníkový černý kříž Ø 640 mm + černý píst +550 CZK		PP područky P51 výškově stavitelné +526 CZK		PU područky P54 výškově stavitelné +694 CZK		PU područky P44C 2D s chromem +1 012 CZK
	PU područky P58 3D se zámekem +1 168 CZK		PU područky P48C 4D s chromem a se zámekem +1 486 CZK		PU područky P98 4D +2 014 CZK		Prošívaný podhlavník stavitelný 3D +1 170 CZK		Čalouněný podhlavník pevný (v barvě vrchní části sedáku) +560 CZK		Sítovaný podhlavník stavitelný 3D +680 CZK
	Ramínko na šaty (pouze k pávnému podhlavníku) +100 CZK		Kolečka Ø 65 mm na tvrdý povrch +100 CZK								

**Brzděná kolečka: +50 CZK**





## LINE

Hmotnost 5,5 kg  
Balení 0,23 m<sup>3</sup>  
Šířka sedáku 44 cm  
Celková šířka 53,5 cm

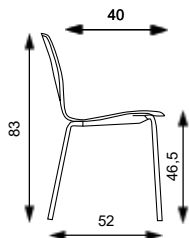

## LINE

### Základní varianta zahrnuje:

- možnost čalounění sedáku i opěráku nebo pouze sedáku
- spotřeba látky: čalouněný sedák 0,4 m, celočalouněná varianta 1 m
- bez područek
- stohovatelnost 8
- nosnost 140 kg
- celočalouněná varianta nelze vyrobit v látce Fill



Cenová kategorie látky	LINE 4-NOHY					
	bez čalounění, skořepina buk		čalouněný sedák, skořepina buk		celočalouněná	
	konstrukce černá, slon. kost	konstrukce chrom	konstrukce černá, slon. kost	konstrukce chrom	konstrukce černá, slon. kost	konstrukce chrom
1	2 654 CZK	2 770 CZK	3 231 CZK	3 347 CZK	3 431 CZK	3 548 CZK
2			3 285 CZK	3 401 CZK	3 611 CZK	3 728 CZK
3			3 351 CZK	3 467 CZK	3 831 CZK	3 948 CZK
4			3 531 CZK	3 647 CZK	4 431 CZK	4 548 CZK
5			4 011 CZK	4 127 CZK	6 031 CZK	6 148 CZK

## BARVY KRYTÍ SEDÁKU:



černá slon. kost  
RAL 1013



Skořepina  
+350 CZK  
dub



Područky  
(součást  
konstrukce)  
+600 CZK



Verze na křídě +  
kolečka Ø 50 mm  
(černá i chrom verze)

+800 CZK



Verze na křídě +  
kolečka Ø 50 mm  
na tvrdý povrch  
(černá i chrom verze)

+900 CZK

**Brzděná kolečka: +50 CZK**



DALŠÍ DRUHY MOŘENÍ NA DOTAZ



### LINE

Hmotnost 7,1 kg  
 Balení 0,23 m<sup>3</sup>  
 Šířka sedáku 44 cm  
 Celková šířka 55,5 cm

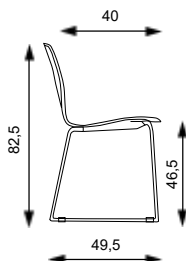

### LINE

#### Základní varianta zahrnuje:

- možnost čalounění sedáku i opěráku nebo pouze sedáku
- celočalouněná varianta nelze vyrobit v látce Fill
- spotřeba látky: čalouněný sedák 0,4 m, celočalouněná varianta 1 m
- bez područek
- nosnost 110 kg

Cenová kategorie látky	LINE 2-NOHY (KONSTRUKCE SÁNĚ)					
	bez čalounění, skořepina buk		čalouněný sedák, skořepina buk		celočalouněná	
	konstrukce černá	konstrukce chrom, slon. kost	konstrukce černá	konstrukce chrom, slon. kost	konstrukce černá	konstrukce chrom, slon. kost
1	2 854 CZK	2 970 CZK	3 431 CZK	3 547 CZK	3 631 CZK	3 748 CZK
2			3 485 CZK	3 601 CZK	3 811 CZK	3 928 CZK
3			3 551 CZK	3 667 CZK	4 031 CZK	4 148 CZK
4			3 731 CZK	3 847 CZK	4 631 CZK	4 748 CZK
5			4 211 CZK	4 327 CZK	6 231 CZK	6 348 CZK

### BARVY KRYTU SEDÁKU:



černá slon. kost  
RAL 1013



Spojka do řady  
(pouze u verze  
2nohy/sáně)

+100 CZK



dub

Skořepina

+350 CZK

DALŠÍ  
DRUHÝ MOŘENÍ  
NA DOTAZ



# LINE BAROVÁ



## LINE

Hmotnost 7,1 kg  
Balení 0,26 m<sup>3</sup>  
Šířka sedáku 44 cm  
Celková šířka 49 cm

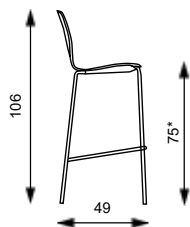

\* MOŽNOST BAROVÉ VÝŠKY 65 CM

## LINE

### Základní varianta zahrnuje:

- možnost celočalouněného provedení
- spotřeba látky: celočalouněná varianta 1 m šíře 1,4 m
- bez područek
- stohovatelnost 4
- nosnost 130 kg
- nelze vyrobit v látce Fill



Cenová kategorie látky	LINE BAROVÁ VÝŠKA 75 cm*			
	bez čalounění skořepina buk		čalouněná (celovak)	
	konstrukce černá, slon. kost	konstrukce chrom	konstrukce černá, slon. kost	konstrukce chrom
1	3 230 CZK	3 346 CZK	4 007 CZK	4 123 CZK
2			4 187 CZK	4 303 CZK
3			4 407 CZK	4 523 CZK
4			5 007 CZK	5 123 CZK
5			6 607 CZK	6 723 CZK

## BARVY KRYTU SEDÁKU:



černá



slon. kost  
RAL 1013



dub

Skořepina

+350 CZK





DALŠÍ DRUHY MOŘENÍ NA DOTAZ



# LINE MULTISED

Cenová kategorie látky	LINE multisedák		LINE multisedák
	čalouněný sedák	celočalouněný	bez čalounění
2-sedák	1	8 561 CZK	8 961 CZK
	2	8 669 CZK	9 321 CZK
	3	8 801 CZK	9 761 CZK
	4	9 161 CZK	10 961 CZK
	5	10 121 CZK	14 161 CZK
3-sedák	1	11 599 CZK	12 199 CZK
	2	11 761 CZK	12 739 CZK
	3	11 959 CZK	13 399 CZK
	4	12 499 CZK	15 199 CZK
	5	13 939 CZK	19 999 CZK
4-sedák	1	14 723 CZK	15 523 CZK
	2	14 939 CZK	16 243 CZK
	3	15 203 CZK	17 123 CZK
	4	15 923 CZK	19 523 CZK
	5	17 843 CZK	25 923 CZK
5-sedák	1	17 954 CZK	18 954 CZK
	2	18 224 CZK	19 854 CZK
	3	18 554 CZK	20 954 CZK
	4	19 454 CZK	20 954 CZK
	5	21 854 CZK	31 954 CZK

Multisedák
<ul style="list-style-type: none"> <li>• barevné provedení traverzy multisedáku: černá nebo šedá barva</li> </ul>
<ul style="list-style-type: none"> <li>• nohy do A chromové (+1 000 CZK), šedé, černé + 0 CZK</li> </ul>
<ul style="list-style-type: none"> <li>• příplatek za chromované nohy  +0 CZK</li> </ul>
<ul style="list-style-type: none"> <li>• konstrukce multisedáků lze kotvit k podlaze (+0 CZK) nebo ke zdi (+1 000 CZK)</li> </ul>

Základní varianta zahrnuje:
<ul style="list-style-type: none"> <li>• bez područek</li> </ul>
<ul style="list-style-type: none"> <li>• nohy ve tvaru </li> </ul>

Multisedák	Celková šířka (bez područek)	Celková nosnost
2-sedák	104 cm	260 kg
3-sedák	156 cm	390 kg
4-sedák	208 cm	520 kg
5-sedák	260 cm	650 kg

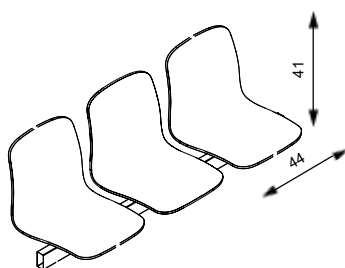

# MARLENE ŠĚF



## MARLENE ŠĚF

Hmotnost 10,9 kg  
Balení 0,30 m<sup>3</sup>  
Šířka sedáku 48 cm  
Celková šířka 64 cm

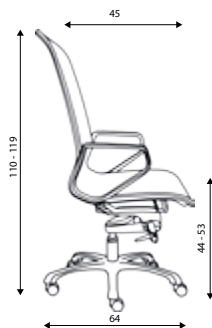

## MARLENE ŠĚF

### Základní varianta zahrnuje:

- vysoký fixní síťovaný opěrák
- prodyšný síťovaný sedák
- bez područek
- Loop nylonový černý kříž s Ø 640 mm s kolečky Ø 65 mm
- nosnost 130 kg

## MARLENE ŠĚF

mechanika assistblock

7 293 CZK



Loop hliníkový  
leštěný kříž  
Ø 700 mm  
+ chrom. píst  
+800 CZK



Plochý hliníkový  
leštěný kříž  
Ø 640 mm  
+ černý píst  
+550 CZK



Plochý hliníkový  
černý kříž  
Ø 640 mm  
+ černý píst  
+550 CZK



PP područky  
P50U  
uzavřené  
+540 CZK



PP područky  
P50O  
otevřené  
+540 CZK



Kolečka  
Ø 65 mm  
na tvrdý povrch  
+100 CZK

**Brzděná kolečka:** +50 CZK





# MARLENE PROKUR



## MARLENE PROKUR

Hmotnost 7,1 kg  
Balení 0,3 m<sup>3</sup>  
Šířka sedáku 48 cm  
Celková šířka 61 cm

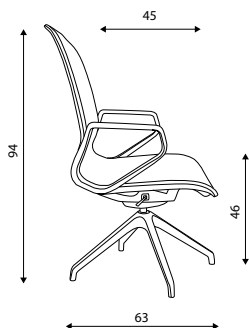

## MARLENE PROKUR

### Základní varianta zahrnuje:

- fixní síťovaný opěrák
- prodyšný síťovaný sedák
- bez područek
- černá konstrukce s 4-ramennou nylonovou základnou, otáčivý píst
- nosnost 130 kg

## MARLENE PROKUR

černá konstrukce s 4-ramennou plastovou základnou

6 300 CZK



PP područky  
P50U  
uzavřené

+540 CZK



PP područky  
P50O  
otevřené

+540 CZK



Píst  
autoreturn

+300 CZK



Mechanika  
s houpáním

+900 CZK



Hliníkový černý  
kříž + kolečka  
Ø 50 mm

+1 100 CZK



Hliníkový černý  
kříž + kolečka  
Ø 50 mm  
na tvrdý povrch

+1 200 CZK



Nylon černý  
kříž + kolečka  
k prokuru  
Ø 50 mm

+200 CZK



Nylon černý kříž  
+ kolečka k pro-  
kuru gumová  
Ø 50 mm

+300 CZK

**Brzděná kolečka:** +50 CZK





# KENT EXCLUSIVE



## KENT EXCLUSIVE

Hmotnost 18,8 kg  
Balení 0,30 m<sup>3</sup>  
Šířka sedáku 51 cm

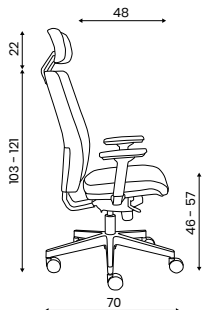

## KENT EXCLUSIVE

### Základní varianta zahrnuje:

- výškově stavitelný opěrák
- sedák, opěrák i podhlavník z injektované pěny
- prošívané hrany sedáku, opěráku i podhlavníku
- bez područek a podhlavníku
- Loop nylonový černý kříž s kolečky Ø 700 mm
- spotřeba látky 1,4 m v šíři 1,4 m
- nosnost 160 kg
- nelze vyrobit v látce I. kategorie, koženice

Cenová kategorie látky	KENT EXCLUSIVE		
	černá konstrukce		
	E-synchro	T-synchro	TB-synchro
1	6 990 CZK	7 240 CZK	7 440 CZK
2	7 242 CZK	7 492 CZK	7 692 CZK
3	7 550 CZK	7 800 CZK	8 000 CZK
4	8 390 CZK	8 640 CZK	8 840 CZK
5	10 630 CZK	10 880 CZK	11 080 CZK

Na dotaz:	IMA - mechanika s negativním sklonem, integrovaným posuvem a bočním ovládním tuhosti	+ 1 000 CZK od verze T-synchro
-----------	--	--------------------------------

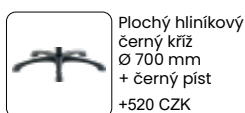
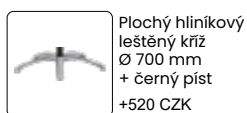
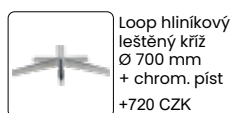

**Brzděná kolečka:** +50 CZK





## KENT SÍŤ

Hmotnost 13,6 kg  
Balení 0,30 m<sup>3</sup>  
Šířka sedáku 51 cm

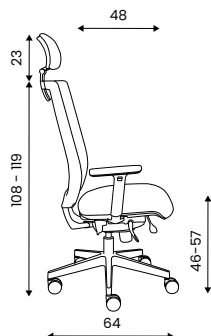

## KENT SÍŤ

### Základní varianta zahrnuje:

- fixní síťovaný opěrák
- výškově stavitelná bederní opěrka
- bez područek a podhlavníku
- Loop nylonový černý kříž s Ø 640 mm s kolečky Ø 65 mm
- spotřeba látky 0,4 m v šíři 1,4 m
- nosnost 160 kg

Cenová kategorie látky	KENT SÍŤ					
	černé plasty			bílé plasty		
	E-synchro	T-synchro	TB-synchro	E-synchro	T-synchro	TB-synchro
1	4 990 CZK	5 240 CZK	5 440 CZK	5 740 CZK	5 990 CZK	6 190 CZK
2	5 062 CZK	5 312 CZK	5 512 CZK	5 812 CZK	6 062 CZK	6 262 CZK
3	5 150 CZK	5 400 CZK	5 600 CZK	5 900 CZK	6 150 CZK	6 350 CZK
4	5 390 CZK	5 640 CZK	5 840 CZK	6 140 CZK	6 390 CZK	6 590 CZK
5	6 030 CZK	6 280 CZK	6 480 CZK	6 780 CZK	7 030 CZK	7 230 CZK

Na dotaz: IMA - mechanika s negativním sklonem, integrovaným posuvem a bočním ovládním tuhosti + 1 000 CZK od verze T-synchro

	Nylonový bílý kříž Ø 680 mm +100 CZK		Loop hliníkový leštěný kříž Ø 700 mm + chrom. píst +800 CZK		Plochý hliníkový leštěný kříž Ø 640 mm + černý píst +550 CZK		Plochý hliníkový leštěný kříž Ø 640 mm + černý píst +550 CZK		PP područky P51 výškově stavitelné +526 CZK		PP područky P41W výškově stavitelné +626 CZK
	PU područky P54 výškově stavitelné +694 CZK		PU područky P44C 2D s chromem +1 012 CZK		PU područky P58 3D se zámkem + 1 168 CZK		PU područky P48C 4D s chromem a se zámkem +1 486 CZK		PU područky P98 4D +2 014 CZK		Podhlavník 3D (pouze černý plast) +847 CZK
	Prošíání hran sedáku (není možné vyrobit v látce Fill, koženě) +450 CZK		Kolečka Ø 65 mm na tvrdý povrch +100 CZK		Bržděná kolečka: +50 CZK		Podhlavník bílý KENT +800 CZK		Podhlavník černý KENT +800 CZK		







## KENT ŠÉF

Hmotnost 17,1 kg  
Balení 0,30 m<sup>3</sup>  
Šířka sedáku 51 cm

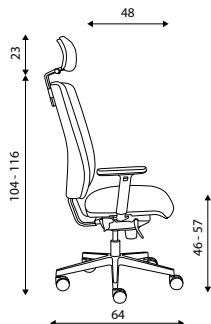

## KENT ŠÉF

### Základní varianta zahrnuje:

- výškově stavitelný opěrák
- bez područek a podhlavníku
- Loop nylonový černý kříž s kolečky Ø 640 mm s kolečky Ø 65 mm
- spotřeba látky 0,8 m v šíři 1,4 m
- nosnost 160 kg

Cenová kategorie látky	KENT ŠÉF		
	černá konstrukce		
	E-synchro	T-synchro	TB-synchro
1	5 159 CZK	5 409 CZK	5 609 CZK
2	5 303 CZK	5 553 CZK	5 753 CZK
3	5 479 CZK	5 729 CZK	5 929 CZK
4	5 959 CZK	6 209 CZK	6 409 CZK
5	7 239 CZK	7 489 CZK	7 689 CZK

Na dotaz:	IMA - mechanika s negativním sklonem, integrovaným posuvem a bočním ovládáním tuhosti	+ 1 000 CZK od verze T-synchro
-----------	---	--------------------------------



Loop hliníkový  
leštěný kříž  
Ø 700 mm  
+ chrom. píst  
+800 CZK



Plochý hliníkový  
leštěný kříž  
Ø 640 mm  
+ černý píst  
+550 CZK



Plochý hliníkový  
černý kříž  
Ø 640 mm  
+ černý píst  
+550 CZK



PU područky  
P51  
výškově  
stavitelné  
+526 CZK



PU područky  
P54  
výškově  
stavitelné  
+694 CZK



PU područky  
P44C  
2D  
s chromem  
+1 012 CZK



PU područky  
P58  
3D  
se zámkem  
+ 1 168 CZK



PU područky  
P48C  
4D s chromem  
a se zámkem  
+1 486 CZK



PU područky  
P98  
4D  
+2 014 CZK



Podhlavník 3D  
(pouze černý  
plast)  
+847 CZK



Prošíání hran  
sedáku  
(není možné  
vyrobiť v látce Filil,  
koženec)  
+450 CZK



Vzduchová  
bederní  
podpěra  
+600 CZK



Zvýšená pevná  
bederní  
opěrka  
+50 CZK



Kolečka  
Ø 65 mm na  
tvrdý povrch  
+100 CZK

**Brzděná kolečka: +50 CZK**



# KENT PROKUR



## KENT PROKUR

Hmotnost 6,9 kg  
Balení 0,25 m<sup>3</sup>  
Šířka sedáku 48 cm  
Celková šířka 65 cm

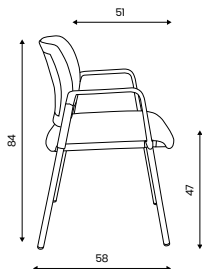

## KENT PROKUR SÍŤ

Hmotnost 6,7 kg  
Balení 0,25 m<sup>3</sup>  
Šířka sedáku 48 cm  
Celková šířka 65 cm

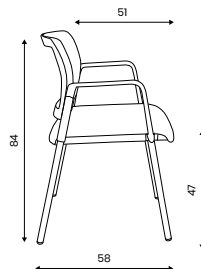

## KENT PROKUR čalouněný Základní varianta zahrnuje:

- čalouněný sedák i opěrák
- bez područek
- spotřeba látky 0,75 m v šíři 1,4 m
- nosnost 140 kg
- stohovatelnost 4 ks

## KENT PROKUR síť Základní varianta zahrnuje:

- síťovaný opěrák
- bez područek
- spotřeba látky 0,4 m v šíři 1,4 m
- nosnost 140 kg
- stohovatelnost 4 ks

Cenová kategorie látky	KENT PROKUR ČALOUNĚNÝ		KENT PROKUR SÍŤ	
	černé plasty		černé plasty	bílé plasty
	chrom		chrom	chrom
1	3 590 CZK		3 423 CZK	3 423 CZK
2	3 716 CZK		3 495 CZK	3 495 CZK
3	3 870 CZK		3 583 CZK	3 583 CZK
4	4 290 CZK		3 823 CZK	3 823 CZK
5	5 410 CZK		4 463 CZK	4 463 CZK



PP područky  
P27

+786 CZK



PP područky  
P27W

+886 CZK



Prošíání hran  
sedáku  
(není možné vyrobit  
v látce Fill, koženče)

+450 CZK



# GAME ŠÉF VIP



## GAME ŠÉF VIP

Hmotnost 14,8 kg  
Balení 0,30 m<sup>3</sup>  
Šířka sedáku 52 cm

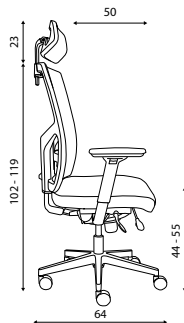

## GAME ŠÉF VIP

### Základní varianta zahrnuje:

- výškově stavitelný síťovaný opěrák s mechanickým zámekem
- samostatně výškově stavitelná bederní opěrka
- sedák z injektované pěny
- prošití hran sedáku
- bez područek a podhlavníku
- Loop nylonový černý kříž s Ø 640 mm s kolečky Ø 65 mm
- spotřeba látky 0,6 m v šíři 1,4 m
- nosnost 150 kg
- nelze vyrobít v látce Fill

Cenová kategorie látky	GAME ŠÉF VIP		
	E-synchro	T-synchro	TB-synchro
1	5 785 CZK	6 035 CZK	6 235 CZK
2	5 857 CZK	6 107 CZK	6 307 CZK
3	5 945 CZK	6 195 CZK	6 395 CZK
4	6 185 CZK	6 435 CZK	6 635 CZK
5	6 825 CZK	7 075 CZK	7 275 CZK

Na dotaz: Synchro LaP - mechanika s negativním sklonem, integrovaným posuvem a bočním ovládním tuhosti + 700 CZK od verze T-synchro



Loop hliníkový  
leštěný kříž  
Ø 700 mm  
+ chrom. píst  
+800 CZK



Plochý hliníkový  
leštěný kříž  
Ø 640 mm  
+ černý píst  
+550 CZK



Plochý hliníkový  
černý kříž  
Ø 640 mm  
+ černý píst  
+550 CZK



PP područky  
P51  
výškově  
stavitelné  
+526 CZK



PU područky  
P54  
výškově  
stavitelné  
+694 CZK



PU područky  
P44C  
2D  
s chromem  
+1 012 CZK



PU područky  
P58  
3D  
se zámekem  
+1 168 CZK



PU područky  
P48C  
4D s chromem  
a se zámekem  
+1 486 CZK



PU područky  
P98  
4D  
+2 014 CZK



Sítovaný  
podhlavník  
stavitelný 3D  
+680 CZK



Čalouněný  
podhlavník  
pevný  
(v barvě vrchní části  
sedáku)  
+560 CZK



Rámínko  
na šaty  
(pouze k pevnému  
podhlavníku)  
+100 CZK



Kolečka  
Ø 65 mm na  
tvrdý povrch  
+100 CZK

**Brzděná kolečka: +50 CZK**



# GAME ŠÉF



## GAME ŠÉF

Hmotnost 14,5 kg  
Balení 0,30 m<sup>3</sup>  
Šířka sedáku 53 cm

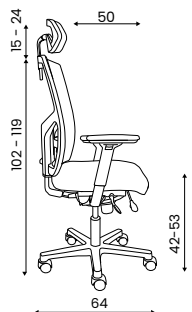

## GAME ŠÉF

### Základní varianta zahrnuje:

- výškově nastavitelný síťovaný opěrák s mechanickým zámkem
- samostatně výškově nastavitelná bederní opěrka
- bez područek a podhlavníku
- Loop nylonový černý kříž s kolečky Ø 65 mm
- spotřeba látky 0,4 m v šíři 1,4 m
- nosnost 150 kg

Cenová kategorie látky	GAME ŠÉF		
	E-synchro	T-synchro	TB-synchro
1	5 260 CZK	5 510 CZK	5 710 CZK
2	5 332 CZK	5 582 CZK	5 782 CZK
3	5 420 CZK	5 670 CZK	5 870 CZK
4	5 660 CZK	5 910 CZK	6 110 CZK
5	6 300 CZK	6 550 CZK	6 750 CZK

Na dotaz: Synchro LaP - mechanika s negativním sklonem, integrovaným posuvem a bočním ovládním tuhosti + 700 CZK od verze T-synchro



Loop hliníkový  
leštěný kříž  
Ø 700 mm  
+ chrom. píst  
+800 CZK



Plochý hliníkový  
leštěný kříž  
Ø 640 mm  
+ černý píst  
+550 CZK



Plochý hliníkový  
černý kříž  
Ø 640 mm  
+ černý píst  
+550 CZK



PU područky  
P51  
výškově  
stavitelné  
+526 CZK



PU područky  
P54  
výškově  
stavitelné  
+694 CZK



PU područky  
P44C  
2D  
s chromem  
+1 012 CZK



PU područky  
P58  
3D  
se zámkem  
+1 168 CZK



PU područky  
P48C  
4D s chromem  
a se zámkem  
+1 486 CZK



PU područky  
P98  
4D  
+2 014 CZK



Síťovaný  
podhlavník  
stavitelný 3D  
+680 CZK



Čalouněný  
podhlavník  
pevný  
(v barvě vrchní části  
sedáku)  
+560 CZK



Ramínko  
na šaty  
(pouze k pévnému  
podhlavníku)  
+100 CZK



Kolečka  
Ø 65 mm na  
tvrdý povrch  
+100 CZK

**Brzděná kolečka: +50 CZK**





# GAME CELOSÍŤ



## GAME celosíť

Hmotnosť 20 kg  
Balení 0,30 m<sup>3</sup>  
Šírka sedáku 51 cm

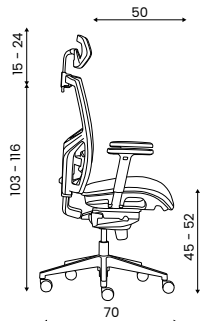

## GAME CELOSÍŤ

### Základní varianta zahrnuje:

- černá síť na opěráku a sedáku
- samostatně výškově stavitelná bederní opěrka
- výškově stavitelné područky s měkčeným PU topem
- síťovaný podhlavník 3D stavitelný
- nylonový černý kříž s Ø 700 mm s univerzálními kolečky Ø 60 mm
- synchronní mechanika s posuvem sedáku
- nosnost 130 kg

Cenová kategorie látky	GAME CELOSÍŤ
	T-synchro
	6 990 CZK





# GAME PROKUR VIP



## GAME PROKUR VIP

Hmotnost 8,6 kg  
Balení 0,30 m<sup>3</sup>  
Šířka sedáku 49 cm

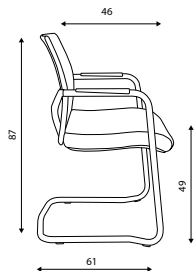

## GAME PROKUR VIP síť Základní varianta zahrnuje:

- látkový sedák a síťovaný opěrák
- područky s PP topem - součást konstrukce
- prošité hrany sedáku
- spotřeba látky 0,6 m v šíři 1,4 m
- nosnost 130 kg
- stohovatelnost 3 ks
- nelze vyrobit v látce Fill

Cenová kategorie látky	GAME PROKUR VIP	
	chromová konstrukce	
	síť	
1	4 260 CZK	
2	4 332 CZK	
3	4 420 CZK	
4	4 660 CZK	
5	5 300 CZK	







## JOO

Hmotnost 25 kg  
Balení 0,40 m<sup>3</sup>  
Šířka sedáku 50 cm  
Celková šířka 66 cm

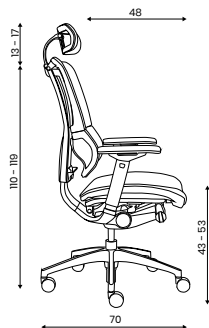

## JOO síťované Základní varianta zahrnuje:

- černá samonosná síť na opěráku
- výškově nastavitelný opěrák
- černá samonosná síť na sedáku
- pružná bederní opěrka
- PU područky 4D
- síťovaný 3D podhlavník
- hliníkový leštěný kříž s univerzálními kolečky Ø 60 mm
- nosnost 130 kg

## JOO čalouněné Základní varianta zahrnuje:

- černá samonosná síť na opěráku
- výškově nastavitelný opěrák
- potahová látka na sedáku dle výběru
- sedák z injektované pěny
- pružná bederní opěrka
- PU područky 4D
- síťovaný 3D podhlavník
- hliníkový leštěný kříž s univerzálními kolečky Ø 60 mm
- spotřeba látky 0,6 m v šíři 1,4 m
- nosnost 150 kg

Cenová kategorie látky	JOO SÍŤOVANÉ (SEDÁK)	JOO ČALOUNĚNÉ (SEDÁK)
	synchro P	synchro P
1	15 960 CZK	17 650 CZK
2		17 758 CZK
3		17 890 CZK
4		18 250 CZK
5		19 210 CZK







## JOB

Hmotnost 16 kg  
Balení 0,30 m<sup>3</sup>  
Šířka sedáku 50 cm

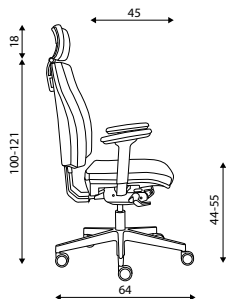

## JOB

### Základní varianta zahrnuje:

- výškově stavitelný opěrák s mechanickým zámekem
- sedák i opěrák z injektované pěny
- prošívané hrany sedáku, opěráku, podhlavníku
- bez područek a podhlavníku
- Loop nylonový černý kříž s Ø 640 mm s kolečky Ø 65 mm
- spotřeba látky 1,2 m v šíři 1,4 m
- nosnost 130 kg
- nelze vyrobiť v látce Fill

Cenová kategorie látky	JOB		
	E-synchro	T-synchro	TB-synchro
1	5 284 CZK	5 534 CZK	5 734 CZK
2	5 464 CZK	5 714 CZK	5 914 CZK
3	5 684 CZK	5 934 CZK	6 134 CZK
4	6 284 CZK	6 534 CZK	6 734 CZK
5	7 884 CZK	8 134 CZK	8 334 CZK

Na dotaz: IMA - mechanika s negativním sklonem, integrovaným posuvem a bočním ovládáním tuhosti + 1 000 CZK od verze T-synchro



Loop hliníkový  
leštěný kříž  
Ø 700 mm  
+ chrom. píst  
+800 CZK



Plochý hliníkový  
leštěný kříž  
Ø 640 mm  
+ černý píst  
+550 CZK



Plochý hliníkový  
černý kříž  
Ø 640 mm  
+ černý píst  
+550 CZK



PP područky  
P51  
výškově  
stavitelné  
+526 CZK



PU područky  
P54  
výškově  
stavitelné  
+694 CZK



PU područky  
P44C  
2D  
s chromem  
+1 012 CZK



PU područky  
P58  
3D  
se zámekem  
+1 168 CZK



PU područky  
P48C  
4D s chromem  
a se zámekem  
+1 486 CZK



PU područky  
P98  
4D  
+2 014 CZK



Podhlavník  
stavitelný  
3D, prošité  
hrany  
+847 CZK



Vzduchová  
bederní  
podpěra  
+600 CZK



Zvýšená  
pevná  
bederní  
opěrka  
+50 CZK



Kolečka  
Ø 65 mm na  
tvrdý povrch  
+100 CZK

**Brzděná kolečka:** +50 CZK







## LARA VIP

Hmotnost 15,9 kg  
Balení 0,30 m<sup>3</sup>  
Šířka sedáku 50 cm

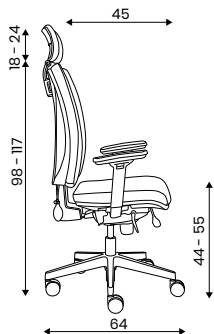

## LARA VIP Základní varianta zahrnuje:

- výškově stavitelný opěrák
- sedák i opěrák z injektované pěny
- prošívané hrany sedáku i opěráku
- bez područek a podhlavníku
- Loop nylonový černý kříž s Ø 640 mm s kolečky ø 65 mm
- spotřeba látky 1,1 m v šíři 1,4 m
- nosnost 130 kg
- nelze vyrobit v látce Fill

Cenová kategorie látky	LARA VIP		
	E-synchro	T-synchro	TB-synchro
1	4 690 CZK	4 940 CZK	5 140 CZK
2	4 870 CZK	5 120 CZK	5 320 CZK
3	5 090 CZK	5 340 CZK	5 540 CZK
4	5 690 CZK	5 940 CZK	6 140 CZK
5	7 290 CZK	7 540 CZK	7 740 CZK

Na dotaz:	IMA - mechanika s negativním sklonem, integrovaným posuvem a bočním ovládáním tuhosti	+ 1 000 CZK od verze T-synchro
-----------	---	--------------------------------

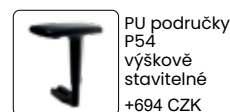
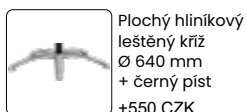
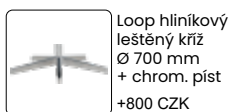

**Brzděná kolečka: +50 CZK**





## LARA

Hmotnost 14,8 kg  
Balení 0,30 m<sup>3</sup>  
Šířka sedáku 51 cm



## LARA

### Základní varianta zahrnuje:

- výškově stavitelný opěrák
- bez područek a podhlavníku
- Loop nylonový černý kříž s kolečky ø 65 mm
- spotřeba látky 0,85 m v šíři 1,4 m
- nosnost 130 kg

Cenová kategorie látky	LARA		
	E-synchro	T-synchro	TB-synchro
1	4 190 CZK	4 440 CZK	4 640 CZK
2	4 334 CZK	4 584 CZK	4 784 CZK
3	4 510 CZK	4 760 CZK	4 960 CZK
4	4 990 CZK	5 240 CZK	5 440 CZK
5	6 270 CZK	6 520 CZK	6 720 CZK

Na dotaz: IMA - mechanika s negativním sklonem, integrovaným posuvem a bočním ovládním tuhosti + 1 000 CZK od verze T-synchro



Loop hliníkový  
leštěný kříž  
Ø 700 mm  
+ chrom. píst  
+800 CZK



Plochý hliníkový  
leštěný kříž  
Ø 640 mm  
+ černý píst  
+550 CZK



Plochý hliníkový  
černý kříž  
Ø 640 mm  
+ černý píst  
+550 CZK

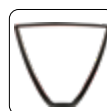

PP područky  
P24  
pevné  
+482 CZK



PP područky  
P51  
výškově  
stavitelné  
+526 CZK



PU područky  
P54  
výškově  
stavitelné  
+694 CZK



PU područky  
P44C  
2D  
s chromem  
+1 012 CZK



PU područky  
P58  
3D  
se zámkem  
+1 186 CZK



PU područky  
P48C  
4D s chromem  
a se zámkem  
+1 486 CZK



PU područky  
P98  
4D  
+2 014 CZK



Vzduchová  
bederní  
podpěra  
+600 CZK



Zvýšená  
pevná  
bederní  
opěrka  
+50 CZK



Podhlavník  
stavitelný  
3D  
+847 CZK



Kolečka  
Ø 65 mm na  
tvrdý povrch  
+100 CZK

**Brzděná kolečka: +50 CZK**



# ERGO "24"



## ERGO

Hmotnost 20,3 kg  
Balení 0,40 m<sup>3</sup>  
Šířka sedáku 54 cm  
Celková šířka 75 cm

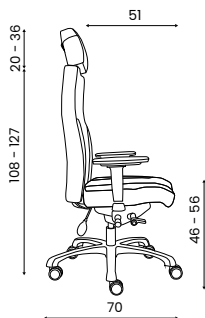

## ERGO MIDI

Hmotnost 19,3 kg  
Balení 0,40 m<sup>3</sup>  
Šířka sedáku 54 cm  
Celková šířka 70 cm

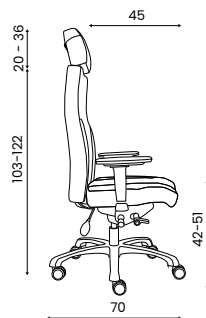

## ERGO "24" / ERGO "24" MIDI Základní varianta zahrnuje:

- určeno pro 24-hodinový provoz
- synchronní mechanika s posuvem sedáku
- nastavení negativního sklonu sedáku
- boční nastavení tuhosti mechaniky
- výškově stavitelný opěrák
- vzduchová bederní podpora
- bez područek a podhlavníku
- plochý hliníkový černý kříž Ø 700 mm s kolečky Ø 65 mm
- spotřeba látky 3 m v šíři 1,4 m
- nosnost 160 kg
- nelze vyrobit v látce Fill

Cenová kategorie látky	ERGO	ERGO MIDI kratší sedák, nižší záda, nižší posez pro osoby s tělesnou výškou do 175 cm
	synchro ERGO	synchro ERGO
1	12 218 CZK	12 218 CZK
2	13 358 CZK	13 358 CZK
3	14 018 CZK	14 018 CZK
4	15 818 CZK	15 818 CZK
5	20 618 CZK	20 618 CZK



Plochý hliníkový leštěný kříž Ø 700 mm + černý píst  
+0 CZK



PU područky P78 4D  
+2 246 CZK



Podhlavník stavitelný 3D  
+847 CZK



Kolečka Ø 65 mm na tvrdý povrch  
+100 CZK

**Bržděná kolečka:** +50 CZK



# DISPOS "24"



## DISPOS

Hmotnost 22 kg  
Balení 0,40 m<sup>3</sup>  
Šířka sedáku 55 cm  
Celková šířka 70 cm

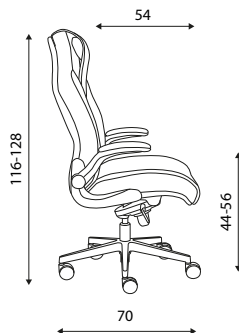

## DISPOS MIDI

Hmotnost 20 kg  
Balení 0,40 m<sup>3</sup>  
Šířka sedáku 55 cm  
Celková šířka 70 cm

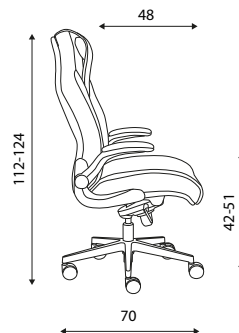

## DISPOS "24" / DISPOS "24" MIDI Základní varianta zahrnuje:

- určeno pro 24-hodinový provoz
- výškově stavitelná podpěra hlavy
- čalouněné sklopné područky
- Loop nylonový černý kříž s Ø 700 mm s kolečky Ø 65 mm
- spotřeba látky 3 m v šíři 1,4 m
- nosnost 200 kg

Cenová kategorie látky	DISPOS	DISPOS MIDI o 6 cm kratší sedák, nižší posez pro osoby s tělesnou výškou do 175 cm
	assistblock	assistblock
1	-	-
2	12 674 CZK	12 674 CZK
3	13 334 CZK	13 334 CZK
4	15 134 CZK	15 134 CZK
5	19 934 CZK	19 934 CZK

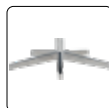

Loop hliníkový  
leštěný kříž  
Ø 700 mm  
+ chrom. píst  
+720 CZK



Kolečka  
Ø 65 mm na  
tvrdý povrch  
+100 CZK

**Brzděná kolečka: +50 CZK**







# NONSTOP "24"



## NONSTOP

Hmotnost 20 kg  
Balení 0,40 m<sup>3</sup>  
Šířka sedáku 53 cm

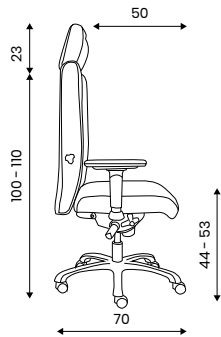

## NONSTOP "24"

### Základní varianta zahrnuje:

- synchronní mechanika s posuvem sedáku
- fixní opěrák bez výškového nastavení
- hloubkově stavitelná bederní opěrka
- bez područek a podhlavníku
- plochý hliníkový leštěný kříž s Ø 700 mm s kolečky Ø 65 mm
- zátěžový píst
- spotřeba látky 2 m v šíři 1,4 m
- nosnost 150 kg

Cenová kategorie látky	NONSTOP
	synchro NON
1	-
2	10 970 CZK
3	11 366 CZK
4	12 446 CZK
5	15 326 CZK



Plochý hliníkový  
černý kříž  
Ø 700 mm  
+ černý píst  
+0 CZK



PU područky  
P76  
5D  
+1 622 CZK



PU područky  
P78  
4D  
+2 246 CZK



Podhlavník  
pevný  
+847 CZK



Kolečka  
Ø 65 mm na  
tvrdý povrch  
+100 CZK

**Brzděná kolečka: +50 CZK**





## FUXO

Hmotnost 9,7 kg  
Balení 0,13 m<sup>3</sup>  
Šířka sedáku 46 cm

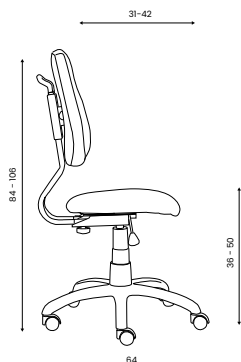

## FUXO

### Základní varianta zahrnuje:

- rostoucí ergonomická židle
- bez područek
- výškově a hloubkově stavitelný opěrák
- pouze šedé provedení plastů
- nosnost 120 kg
- nelze vyrobit v látce Fill
- spotřeba látky 1 m v šíři 1,4 m

Cenová kategorie látky	FUXO S-LINE / FUXO V-LINE	
	hokejka	
1	3 300 CZK	
2	3 498 CZK	
3	3 740 CZK	
4	4 400 CZK	
5	6 160 CZK	

### Stálá skladová zásoba S-LINE:

#### POTAHOVÁ LÁTKA SUEDINE

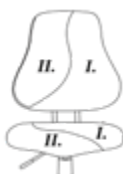

SU7 / SU34  
modrá/  
zelená



SU22 / SU24  
fialová/  
šedá



SU41 / SU22  
růžová/  
fialová

Kód židle: FUX0245 FUX0264 FUX0268

### Stálá skladová zásoba V-LINE:

#### POTAHOVÁ LÁTKA SUEDINE

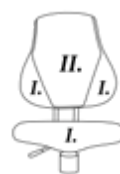

SU7 / SU24  
modrá/  
šedá

Kód židle: FUX0003



PP područky  
P34S sedé  
pevné  
+632 CZK



PP područky  
P41S sedé  
stavitelné  
+626 CZK



Aretační kruh  
+620 CZK



Kluzáky sedé  
+0 CZK



Kolečka sedá  
Ø 50 mm na  
tvrdý povrch  
+120 CZK



Neotáčivý píst  
+200 CZK



VÝŠKOVÁ NASTAVITELNOST:





## LEO

Hmotnost 5,4 kg  
Šířka sedáku 23 cm  
Celková šířka 78 cm  
Balení 0,06 m<sup>3</sup>

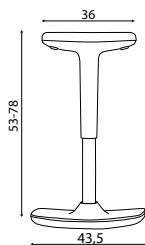

## LEO

### Základní varianta zahrnuje:

- balanční židle
- nastavitelná výška sedu
- barevné provedení konstrukce: bílá, černá a červená
- prošitý sedák
- nosnost 130 kg
- nelze vyrobit v látce Fill, v kůži a koženče

Cenová kategorie látky	LEO		
	konstrukce černá	konstrukce červená	konstrukce bílá
1	2 987 CZK	2 987 CZK	2 987 CZK
2	3 023 CZK	3 023 CZK	3 023 CZK
3	3 067 CZK	3 067 CZK	3 067 CZK
4	3 187 CZK	3 187 CZK	3 187 CZK
5	-	-	-

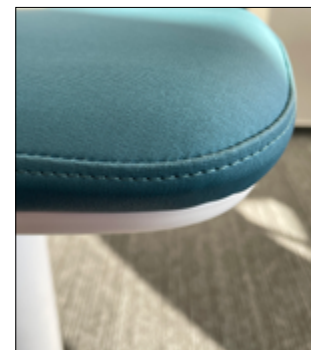



# LOGOS 4 NOHY



## LOGOS

Hmotnost 4,5 kg  
Balení 0,25 m<sup>3</sup>  
Šířka sedáku 42 cm  
Celková šířka 58 cm

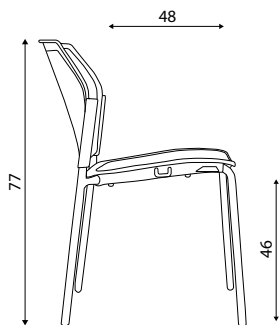

## LOGOS

### Základní varianta zahrnuje:

- celoplastová - barva plastů šedá, bílá, černá a modrá
- síťovaná - barva sítě černá, barva plastů černá
- čalouněná - barva plastů černá
- bez područek
- spotřeba látky 0,75 m v šíři 1,4 m
- nosnost 140 kg
- stohovatelnost 7 ks

Cenová kategorie látky	LOGOS 4 NOHY					
	celoplastová		síťovaná (čalouněný sedák)		celočalouněná	
	konstrukce černá, šedá	konstrukce chrom	konstrukce černá, šedá	konstrukce chrom	konstrukce černá, šedá	konstrukce chrom
1	2 389 CZK	2 519 CZK	2 575 CZK	2 705 CZK	2 675 CZK	2 805 CZK
2			2 629 CZK	2 759 CZK	2 783 CZK	2 913 CZK
3			2 695 CZK	2 825 CZK	2 915 CZK	3 045 CZK
4			2 875 CZK	3 005 CZK	3 275 CZK	3 405 CZK
5			3 355 CZK	3 485 CZK	4 235 CZK	4 365 CZK

## BARVY PLASTŮ:

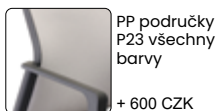
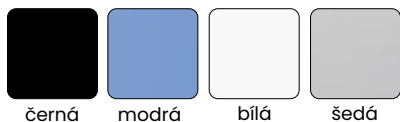

**Brzděná kolečka:** +50 CZK





# LOGOS CANTILEVER



## LOGOS CANTILEVER

Hmotnost 6,5 kg  
Balení 0,13 m<sup>3</sup>  
Šířka sedáku 42 cm  
Celková šířka 58 cm

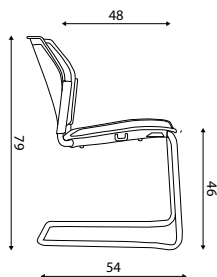

## LOGOS cantilever Základní varianta zahrnuje:

- celoplastová - barva plastů šedá, bílá, černá a modrá
- síťovaná - barva sítě černá, barva plastů černá
- čalouněná - barva plastů černá
- bez područek
- spotřeba látky 0,75 m v šíři 1,4 m
- nosnost 140 kg
- stohovatelnost 7 ks

Cenová kategorie látky	LOGOS CANTILEVER					
	celoplastová		síťovaná (čalouněný sedák)		celočalouněná	
	konstrukce černá, šedá	konstrukce chrom	konstrukce černá, šedá	konstrukce chrom	konstrukce černá, šedá	konstrukce chrom
1	2 989 CZK	3 139 CZK	3 175 CZK	3 325 CZK	3 275 CZK	3 425 CZK
2			3 229 CZK	3 379 CZK	3 383 CZK	3 533 CZK
3			3 295 CZK	3 445 CZK	3 515 CZK	3 665 CZK
4			3 475 CZK	3 625 CZK	3 875 CZK	4 025 CZK
5			3 955 CZK	4 105 CZK	4 835 CZK	4 985 CZK

## BARVY PLASTŮ:



černá modrá bílá šedá



PP područky  
P23 všechny  
barvy

+ 600 CZK



PP područky +  
plastový stolek

+1 050 CZK



Spojka do řady

+220 CZK





## FILO

Hmotnost 5,8–7,5 kg  
Balení 0,25 m<sup>3</sup>  
Šířka sedáku 45 cm  
Celková šířka 55 cm

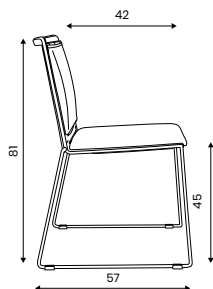

## FILO

### Základní varianta zahrnuje:

- opěrák plastový, čalouněný nebo síťovaný (provedení černá síť)
- chromovaná konstrukce z kruhové oceli o průměru 11 mm
- bez područek
- spotřeba látky 0,6 m (čalouněná varianta) a 0,4 m (síťovaná varianta) v šíři 1,4 m
- nosnost 130 kg
- stohovatelnost na zemi: 20 ks plastová varianta 15 ks čalouněná varianta
- stohovatelnost na přepravním vozíku: 40 ks plastová varianta, 15 ks čalouněná varianta

Cenová kategorie látky	FILO		FILO SÍŤ	
	bez čalounění	čalouněný (sedák i opěrák)	bez čalounění	čalouněný (sedák)
1	2 323 CZK	3 038 CZK	3 023 CZK	3 401 CZK
2		3 146 CZK		3 455 CZK
3		3 278 CZK		3 521 CZK
4		3 638 CZK		3 701 CZK
5		4 598 CZK		4 181 CZK

## BARVY PLASTŮ:

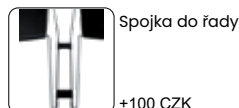
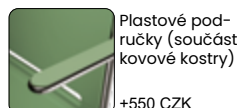
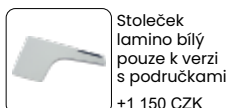
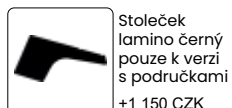
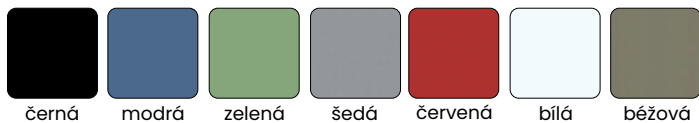



# FILO MULTISED

Cenová kategorie látky	FILO MULTISEDÁK BEZ PODRUČEK		FILO MULTISEDÁK S PODRUČKAMI		
	bez čalounění	čalouněný (sedák i opěrák)	bez čalounění	čalouněný (sedák i opěrák)	
2-sedák	1	10 220 CZK	11 650 CZK	11 320 CZK	12 750 CZK
	2		11 866 CZK		12 966 CZK
	3		12 130 CZK		13 230 CZK
	4		12 850 CZK		13 950 CZK
	5		14 770 CZK		15 870 CZK
3-sedák	1	13 315 CZK	15 460 CZK	14 965 CZK	17 110 CZK
	2		15 784 CZK		17 434 CZK
	3		16 180 CZK		17 830 CZK
	4		17 260 CZK		18 910 CZK
	5		20 140 CZK		21 790 CZK
4-sedák	1	16 408 CZK	19 268 CZK	18 608 CZK	21 468 CZK
	2		19 700 CZK		21 900 CZK
	3		20 228 CZK		22 428 CZK
	4		21 668 CZK		23 868 CZK
	5		25 508 CZK		27 708 CZK
5-sedák	1	19 500 CZK	23 075 CZK	22 250 CZK	25 825 CZK
	2		23 615 CZK		26 365 CZK
	3		24 275 CZK		27 025 CZK
	4		26 075 CZK		28 825 CZK
	5		30 875 CZK		33 625 CZK

Multisedák
<ul style="list-style-type: none"> <li>• barevné provedení traverzy multisedáku: černá nebo šedá barva</li> <li>• nohy do A chromové (+1 000 CZK), šedé, černé + 0 CZK</li> <li>• příplatek za chromované nohy  +0 CZK</li> <li>• cena za odkládací dřevěný stolec = cena 1 místa k sezení</li> <li>• konstrukce multisedáku lze kotvit k podlaze (+0 CZK) nebo ke zdi (+1 000 CZK)</li> </ul>

Multisedák	Celková šířka (bez područek)	Celková nosnost
2-sedák	104 cm	260 kg
3-sedák	156 cm	390 kg
4-sedák	208 cm	520 kg
5-sedák	260 cm	650 kg

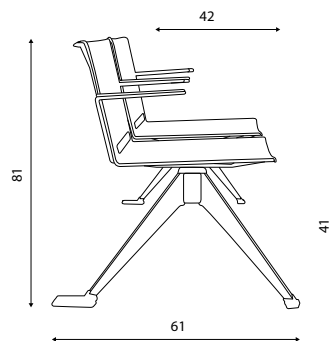

Základní varianta zahrnuje:

- bez područek
- nohy ve tvaru 

**BARVY PLASTŮ:**





# OLYMP PLUS CANTILEVER



## OLYMP plus CANTILEVER

Hmotnost 9,5 kg  
Balení 0,3 m<sup>3</sup>  
Šířka sedáku 49 cm  
Celková šířka 56 cm

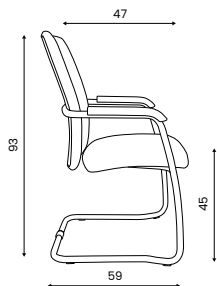

## OLYMP plus CANTILEVER Základní varianta zahrnuje:

- vysoký čalouněný opěrák
- plastové područky - součást konstrukce
- chromová konstrukce, průměr trubky 25 mm
- černý plastový kryt opěráku
- spotřeba látky 0,9 m v šíři 1,4 m
- nosnost 120 kg
- stohovatelnost 3 ks

Cenová kategorie látky	OLYMP PLUS CANTILEVER	
		chromová konstrukce
1		3 749 CZK
2		3 911 CZK
3		4 109 CZK
4		4 649 CZK
5		6 089 CZK

## BARVY MOŘENÍ - područky:



buk    břıza    třešeň    wenge    ořech    dub



Čalouněná  
záda

+500 CZK



Dřevěné  
područky

+692 CZK







# OLYMP PLUS 4 NOHY



## OLYMP plus 4 NOHY

Hmotnost 9,5 kg  
Balení 0,3 m<sup>3</sup>  
Šířka sedáku 49 cm  
Celková šířka 56 cm

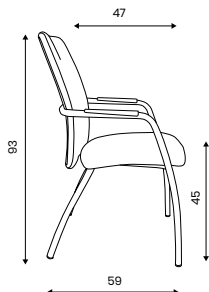

## OLYMP plus 4 Nohy Základní varianta zahrnuje:

- vysoký čalouněný opěrák
- plastové područky - součást konstrukce
- chromová konstrukce, průměr trubky 25 mm
- černý plastový kryt opěráku
- spotřeba látky 0,9 m v šíři 1,4 m
- nosnost 120 kg
- stohovatelnost 3 ks

Cenová kategorie látky	OLYMP PLUS 4 NOHY	
	chromová konstrukce	
1	3 749 CZK	
2	3 911 CZK	
3	4 109 CZK	
4	4 649 CZK	
5	6 089 CZK	

## BARVY MOŘENÍ - područky:



buk    bříza    třešeň    wenge    ořech    dub



Čalouněná  
záda

+500 CZK



Dřevěné  
područky

+692 CZK





# OLYMP CANTILEVER



## OLYMP cantilever čalouněný

Hmotnost 8,3 kg  
Balení 0,3 m<sup>3</sup>  
Šířka sedáku 49 cm  
Celková šířka 56 cm

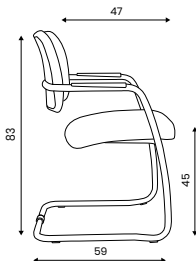

## OLYMP cantilever síť

Hmotnost 8,2 kg  
Balení 0,3 m<sup>3</sup>  
Šířka sedáku 49 cm  
Celková šířka 56 cm

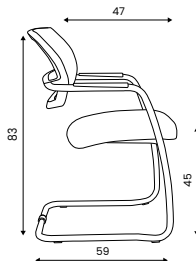

## OLYMP cantilever Základní varianta zahrnuje:

- čalouněný nebo síťovaný opěrák (barva sítě: černá)
- plastové područky - součást konstrukce
- černý plastový kryt opěráku
- spotřeba látky 0,75 m (čalouněná varianta) a 0,4 m (síťovaná varianta) v šíři 1,4 m
- nosnost 120 kg

Cenová kategorie látky	OLYMP CANTILEVER ČALOUNĚNÝ	OLYMP CANTILEVER SÍŤ
	chromová konstrukce	chromová konstrukce
1	3 273 CZK	3 438 CZK
2	3 399 CZK	3 510 CZK
3	3 553 CZK	3 598 CZK
4	3 973 CZK	3 838 CZK
5	5 093 CZK	4 478 CZK

## BARVY MOŘENÍ - područky:



buk    břıza    třešeň    wenge    ořech    dub



Čalouněná záda (pouze u varianty OLYMP čalouněný)

+500 CZK



Dřevěné područky

+692 CZK





# OLYMP 4 NOHY



## OLYMP 4 nohy čalouněný

Hmotnost 8,3 kg  
Balení 0,3 m<sup>3</sup>  
Šířka sedáku 49 cm  
Celková šířka 56 cm

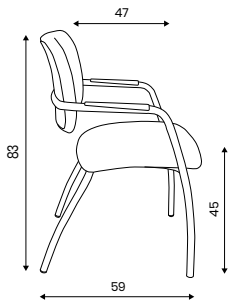

## OLYMP 4 nohy síť

Hmotnost 8,2 kg  
Balení 0,3 m<sup>3</sup>  
Šířka sedáku 49 cm  
Celková šířka 56 cm

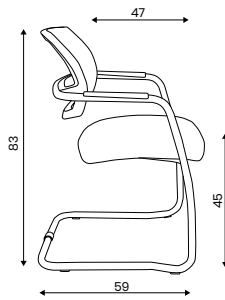

## OLYMP 4 nohy Základní varianta zahrnuje:

- čalouněný nebo síťovaný opěrák (barva sítě: černá)
- plastové područky - součást konstrukce
- černý plastový kryt opěráku
- spotřeba látky 0,75 m (čalouněná varianta) a 0,4 m (síťovaná varianta) v šíři 1,4 m
- nosnost 120 kg

Cenová kategorie látky	OLYMP 4 NOHY ČALOUNĚNÝ	OLYMP 4 NOHY SÍŤ
	chromová konstrukce	chromová konstrukce
1	3 273 CZK	3 438 CZK
2	3 399 CZK	3 510 CZK
3	3 553 CZK	3 598 CZK
4	3 973 CZK	3 838 CZK
5	5 093 CZK	4 478 CZK

## BARVY MOŘENÍ - područky:



buk    břıza    třešeň    wenge    ořech    dub



Čalouněná záda (pouze u varianty OLYMP čalouněný)

+500 CZK



Dřevěné područky

+692 CZK





# SQUARE VIP



## SQUARE VIP

Hmotnost 8 kg  
Balení 0,25 m<sup>3</sup>  
Šířka sedáku 46 cm  
Celková šířka 50 cm

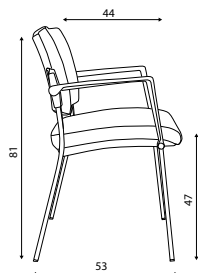

## SQUARE VIP Základní varianta zahrnuje:

- prošívané hrany sedáku i opěráku
- bez područek
- spotřeba látky 0,8 m v šíři 1,4 m
- nosnost 130 kg
- stohovatelnost 5 ks
- nelze vyrobit v látce Fill

Cenová kategorie látky	SQUARE VIP ČERNÝ PLAST		SQUARE VIP ŠEDÝ PLAST	
	konstrukce černá, šedá	chromová konstrukce	konstrukce černá, šedá	chromová konstrukce
1	3 194 CZK	3 334 CZK	3 394 CZK	3 534 CZK
2	3 320 CZK	3 460 CZK	3 520 CZK	3 660 CZK
3	3 474 CZK	3 614 CZK	3 674 CZK	3 814 CZK
4	3 894 CZK	4 034 CZK	4 094 CZK	4 234 CZK
5	5 014 CZK	5 154 CZK	5 214 CZK	5 354 CZK



PP područky  
P17

+396 CZK



PP područky  
P17S

+600 CZK

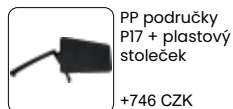

PP područky  
P17 + plastový  
stoleček

+746 CZK

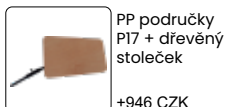

PP područky  
P17 + dřevěný  
stoleček

+946 CZK



Čalouněná  
záda

+500 CZK



Drátěný  
košík  
pod sedák

+308 CZK



Spojka do řady

+33 CZK







# SQUARE



## SQUARE

Hmotnost 6,2 kg  
Balení 0,25 m<sup>3</sup>  
Šířka sedáku 46 cm  
Celková šířka 50 cm

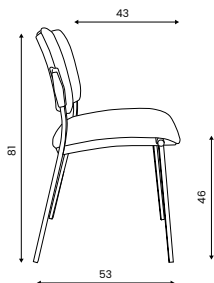

## SQUARE

### Základní varianta zahrnuje:

- bez područek
- spotřeba látky 0,75 m v šíři 1,4 m
- nosnost 130 kg
- stohovatelnost 5 ks

Cenová kategorie látky	SQUARE ČERNÝ PLAST		SQUARE ŠEDÝ PLAST		SQUARE PLASTOVÁ		SQUARE DŘEVĚNÁ	
	konstrukce černá, šedá	konstrukce chromovaná	konstrukce černá, šedá	konstrukce chromovaná	konstrukce černá, šedá	konstrukce chromovaná	konstrukce černá, šedá	konstrukce chromovaná
1	2 666 CZK	2 806 CZK	2 866 CZK	3 006 CZK	2 182 CZK	2 322 CZK	3 687 CZK	3 827 CZK
2	2 774 CZK	2 914 CZK	2 974 CZK	3 114 CZK				
3	2 906 CZK	3 046 CZK	3 106 CZK	3 246 CZK				
4	3 266 CZK	3 406 CZK	3 466 CZK	3 606 CZK				
5	4 226 CZK	4 366 CZK	4 426 CZK	4 566 CZK				

## BARVY PLASTŮ:



černá šedá modrá červená oranžová béžová

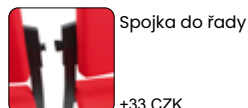
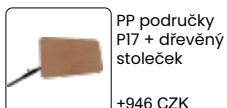
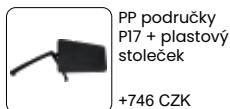
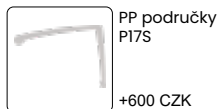
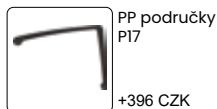

## BARVA MOŘENÍ:



buk



# SQUARE MULTISED

Cenová kategorie látky	SQUARE MULTISEDÁK ČALOUNĚNÝ		SQUARE MULTISEDÁK	SQUARE MULTISEDÁK
	černý plast	šedý plast	plastový	dřevěný
2-sedák	1	8 288 CZK	7 320 CZK	10 330 CZK
	2	8 504 CZK		
	3	8 768 CZK		
	4	9 488 CZK		
	5	11 408 CZK		
3-sedák	1	11 553 CZK	10 101 CZK	14 616 CZK
	2	11 877 CZK		
	3	12 273 CZK		
	4	13 353 CZK		
	5	16 233 CZK		
4-sedák	1	14 820 CZK	12 884 CZK	18 904 CZK
	2	15 252 CZK		
	3	15 780 CZK		
	4	17 220 CZK		
	5	21 060 CZK		
5-sedák	1	18 086 CZK	15 666 CZK	23 191 CZK
	2	18 626 CZK		
	3	19 286 CZK		
	4	21 086 CZK		
	5	25 886 CZK		

## Multisedák

- barevné provedení traverzy multisedáku: černá nebo šedá barva
- nohy do A chromové (+1 000 CZK), šedé, černé + 0 CZK
- příplatek za chromované nohy  +0 CZK
- cena za odkládací dřevěný stolek = cena 1 místa k sezení
- konstrukce multisedáků lze kotvit k podlaze (+0 CZK) nebo ke zdi (+1 000 CZK)
- příplatek za variantu VIP (prošíte hrany sedáku i opěráku) +600 CZK na 1 místo k sezení

Multisedák	Celková šířka (bez područek)	Celková nosnost
2-sedák	104 cm	260 kg
3-sedák	156 cm	390 kg
4-sedák	208 cm	520 kg
5-sedák	260 cm	650 kg

## Základní varianta zahrnuje:

- bez područek
- nohy ve tvaru 

## BARVY PLASTŮ:



černá šedá modrá



červená oranžová béžová

## BARVA MOŘENÍ:



buk

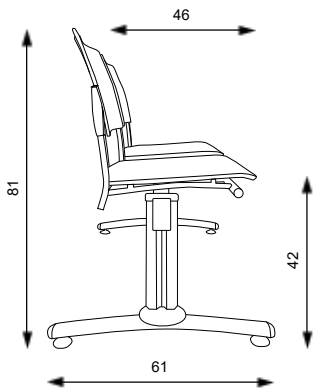



## BERNI

Hmotnost 7,2 kg  
Balení 0,25 m<sup>3</sup>  
Šířka sedáku 40 cm  
Celková šířka 47 cm

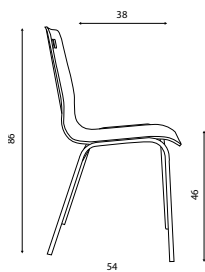

## BERNI S PODRUČKAMI

Hmotnost 8,7 kg  
Balení 0,25 m<sup>3</sup>  
Šířka sedáku 40 cm  
Celková šířka 52 cm

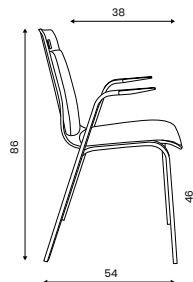

## BERNI Základní varianta zahrnuje:

- možnost čalounění sedáku i opěráku nebo pouze sedáku
- spotřeba látky 0,6 m v šíři 1,4 m
- nosnost 150 kg
- stohovatelnost 5 ks
- při čalounění opěráku koženkou nebo kůží jsou na zadní straně opěráku 4 ozdobné šrouby

Cenová kategorie látky	BERNI BEZ PODRUČEK				BERNI S PODRUČKAMI			
	bez čalounění		čalouněný (sedák i opěrák)		bez čalounění		čalouněný (sedák i opěrák)	
	konstrukce černá + RAL	konstrukce chrom	konstrukce černá + RAL	konstrukce chrom	konstrukce černá + RAL	konstrukce chrom	konstrukce černá + RAL	konstrukce chrom
1	3 853 CZK	4 533 CZK	4 463 CZK	5 143 CZK	4 097 CZK	4 796 CZK	4 707 CZK	5 379 CZK
2			4 571 CZK	5 251 CZK			4 815 CZK	5 487 CZK
3			4 703 CZK	5 383 CZK			4 947 CZK	5 619 CZK
4			5 063 CZK	5 743 CZK			5 307 CZK	5 979 CZK
5			6 023 CZK	6 703 CZK			6 267 CZK	6 939 CZK

## BARVY MOŘENÍ:

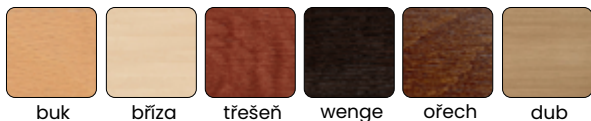

## BARVY LAMINA (příplatek za provedení v laminu +600 CZK):

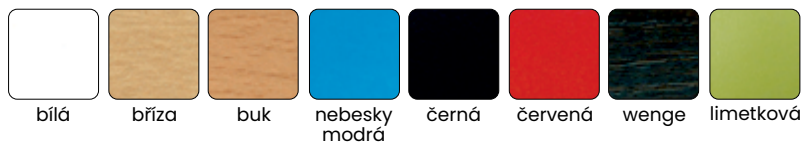



### POZNÁMKA:

- LAMINACE OD 40 KUSŮ NEBO NA DOTAZ.
- OZNAČENÍ LAMINA EGGER NA STR. 79.



Cenová kategorie látky	BERNI MULTISEDÁK bez čalounění	BERNI MULTISEDÁK čalouněný (sedák i opěrák)
2-sedák	9 018 CZK	10 238 CZK
		10 454 CZK
		10 718 CZK
		11 438 CZK
		13 358 CZK
3-sedák	12 338 CZK	14 168 CZK
		14 492 CZK
		14 888 CZK
		15 968 CZK
		18 848 CZK
4-sedák	15 658 CZK	18 098 CZK
		18 530 CZK
		19 058 CZK
		20 498 CZK
		24 338 CZK
5-sedák	18 992 CZK	22 042 CZK
		22 582 CZK
		23 242 CZK
		25 042 CZK
		29 842 CZK

Multisedák
<ul style="list-style-type: none"> <li>barevné provedení traverzy multisedáku: černá nebo šedá barva</li> </ul>
<ul style="list-style-type: none"> <li>nohy do A chromové (+1 000 CZK), šedé, černé + 0 CZK</li> </ul>
<ul style="list-style-type: none"> <li>příplatek za chromované nohy  +0 CZK</li> </ul>
<ul style="list-style-type: none"> <li>cena za odkládací dřevěný stolek = cena 1 místa k sezení</li> </ul>
<ul style="list-style-type: none"> <li>konstrukce multisedáků lze kotvit k podlaze (+0 CZK) nebo ke zdi (+1 000 CZK)</li> </ul>

Základní varianta zahrnuje:
<ul style="list-style-type: none"> <li>bez područek</li> </ul>
<ul style="list-style-type: none"> <li>nohy ve tvaru </li> </ul>

Multisedák	Celková šířka (bez područek)	Celková nosnost
2-sedák	104 cm	260 kg
3-sedák	156 cm	390 kg
4-sedák	208 cm	520 kg
5-sedák	260 cm	650 kg

## BARVY LAMINA (příplatek za provedení v laminu +600 CZK):

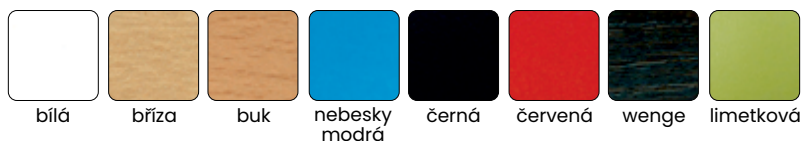

## BARVY MOŘENÍ:

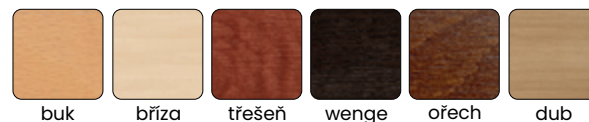

POZNÁMKA: LAMINACE OD 40 KUSŮ NEBO NA DOTAZ.



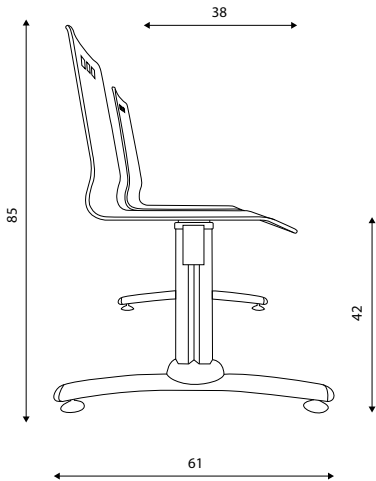

# KOMPONENTY



**PÍST IPIS01**  
plynový píst pro kancelářské židle

zdvih	135 mm
délka tubusu	230 mm
celková délka	412 mm

250 CZK



**PÍST IPIS02**  
plynový píst pro kancelářská křesla

zdvih	92 mm
délka tubusu	185 mm
celková délka	349 mm

250 CZK



**PÍST IPIS23**  
plynový černý píst Loop – konus

zdvih	120 mm
délka tubusu	215 mm
celková délka	384 mm

250 CZK



**PÍST IPIS24**  
plynový chromovaný píst Loop – konus

zdvih	120 mm
délka tubusu	215 mm
celková délka	384 mm

350 CZK



**PÍST "W" IPIS04**  
plynový píst vysoký

zdvih	192 mm
délka tubusu	285 mm
celková délka	535 mm

400 CZK



**PÍST "V" IPIS05**  
plynový píst extra vysoký

zdvih	262 mm
délka tubusu	375 mm
celková délka	705 mm

480 CZK



**PÍST NEOTÁČIVÝ IPIS30**  
plynový píst neotáčivý

zdvih	120 mm
délka tubusu	215 mm
celková délka	384 mm

450 CZK



**KOLEČKO IKOL01**  
Ø čepu 11 mm  
Ø 50 mm

20 CZK



**KOLEČKO IKOL05**  
Ø čepu 11 mm  
Ø 65 mm

44 CZK



**KOLEČKO IKOL02**  
Ø čepu 11 mm  
na tvrdý povrch  
Ø 50 mm

44 CZK



**KOLEČKO IKOL06**  
Ø čepu 11 mm  
na tvrdý povrch  
Ø 65 mm

64 CZK

## Nabídka brzděných koleček: +50 CZK

Pokud není židle zatížena – nikdo na ní nesedí, kolečka samočinně brzdí. Při zatížení se odbrzdí. /Platí pro všechny typy koleček vyjma šedých./



**KOLEČKO ŠEDÉ IKOL10**  
Ø čepu 11 mm  
Ø 50 mm

40 CZK



**KOLEČKO ŠEDÉ IKOL30**  
Ø čepu 11 mm  
na tvrdý povrch  
Ø 50 mm

64 CZK



**KLUZÁK IKLU01**  
Ø čepu 11 mm

20 CZK



**KLUZÁK ŠEDÝ IKLU13**  
Ø čepu 11 mm

40 CZK

PÍSTY

KOLEČKA



**MECHANIKA IMES01**  
Synchro

800 CZK



**MECHANIKA IMES02**  
T-synchro

1 050 CZK



**MECHANIKA IMES47**  
TB-synchro

1 250 CZK



**KŘÍŽ IBAS02**  
LOOP nylonový kříž židlový  
s kovovou vložkou  
Ø 640 mm

400 CZK



**KŘÍŽ IBAS04**  
LOOP nylonový kříž křeslový  
s kovovou vložkou  
Ø 700 mm

480 CZK



**KŘÍŽ IBAS11**  
plochý hliníkový leštěný kříž židlový  
Ø 640 mm

950 CZK



**KŘÍŽ IBAS14**  
plochý hliníkový leštěný kříž křeslový  
Ø 700 mm

1 000 CZK



**KŘÍŽ IBAS15**  
plochý hliníkový černý kříž křeslový  
Ø 700 mm

1 000 CZK



**KŘÍŽ IBAS12**  
plochý hliníkový černý kříž židlový  
Ø 640 mm

950 CZK



**KŘÍŽ IBAS36**  
plochý nylonový kříž  
Ø 680 mm

340 CZK



**KŘÍŽ IBAS01**  
plochý nylonový kříž  
Ø 600 mm

260 CZK



**KŘÍŽ IBAS09**  
ocelový chromový kříž židlový  
Ø 640 mm

500 CZK



**KŘÍŽ IBAS35**  
LOOP hliníkový leštěný kříž křeslový  
Ø 700 mm

1 100 CZK

## FILL\*

## látka kategorie 1

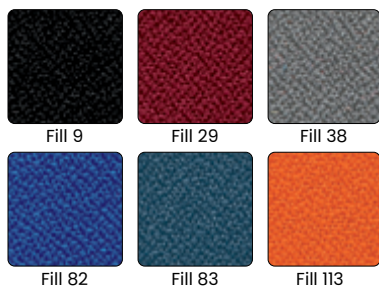

složení	100 % polyester
gramáž	320 g/m <sup>2</sup> ±5 %, 480 g/bm ±5 %
šířka	150 cm ±2 %
odolnost vůči prodření	60 000 cyklů
stálost na světle	5 (ISO 105 – B02:1999)
stálost při tření	za vlhka 5, za sucha 3 (ISO 105 – X12:1995)
*V látce Fill nelze čalounit všechny modely – doporučujeme zákazníkům, aby se před objednávkou na možnost čalounění v této látce informovali.	
Cena za běžný metr 140 CZK	

## SUEDINE

## látka kategorie 1



složení	100 % polyester
gramáž	190 g/m <sup>2</sup> ±5 %, 285 g/bm ±5 %
šířka	150 cm ±2 %
odolnost vůči prodření	40 000 cyklů
stálost na světle	3–4 (ISO 105 – B02:1999)
stálost při tření	za vlhka 4–5, za sucha 4–5 (ISO 105 – X12:1995)
Cena za běžný metr 140 CZK	

## BONDAI

## látka kategorie 2



složení	100 % polyester
gramáž	250 g/m <sup>2</sup> ±2 %, 350 g/bm ±2 %
šířka	140 cm ±2 %
odolnost vůči prodření	150 000 cyklů
odolnost vůči ohni	BS EN 1021-1,2:2014, CRIB 5, BS 7176:2007, AM 18 NF D 60013
stálost na světle	6 (ISO 105 – B02:1999)
stálost při tření	za vlhka 4-5, za sucha 4-5 (ISO 105 – X12:1995)
Cena za běžný metr 280 CZK	

## BOMBAY

## látka kategorie 2



složení	100 % polyester
gramáž	490 g/bm ±5 %
šířka	140 cm ±2 %
odolnost vůči prodření	>100 000 cyklů
odolnost vůči ohni	BS 5852 source 0
stálost na světle	5 (ISO 105 – B02:1999)
žmolkování	4
Látka s vodoodpudivou úpravou, nešpinivá, snadné čištění.	
Cena za běžný metr 350 CZK	

## FORTIS



## látka kategorie 2

složení	100 % polyester (vrchní vrstva), 95 % polyester, 5 % bavlna (podklad)
gramáž	305 g/m <sup>2</sup> ±5 %, 442 g/bm ±5 %
šířka	145 cm ±2 %
odolnost vůči prodření	100 000 cyklů
odolnost vůči ohni	BS 5852 PART 0
stálost na světle	5 (ISO 105 – B02:1999)
stálost při tření	za vlhka 5, za sucha 4–5 (ISO 105–X12:1995)
Látka s vodoodpudivou úpravou, snadné čištění.	
Cena za běžný metr 320 CZK	

## KOŽENKA (materiál vhodný do zdravotnictví)



## látka kategorie 3

složení	83% PVC, 17% PES
gramáž	465g/m <sup>2</sup> ±5 %
šířka	140 cm ±2 %
odolnost vůči prodření	100 000 cyklů
odolnost vůči ohni	EN 1021–1,BS 5852(0)
stálost na světle	5 (EN ISO 105–B02)
stálost při tření	za vlhka 5, za sucha 5 (EN ISO 105–X12)
Neobsahuje ftaláty, hygienický materiál.	
Cena za běžný metr 390 CZK	

## EXPO (materiál vhodný do zdravotnictví)

## látka kategorie 3

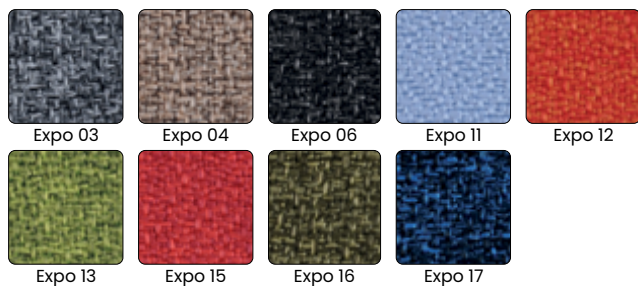

složení	100% Propitex FR
gramáž	300 g/m <sup>2</sup> ±5 %, 420 g/bm ±5 %
šířka	140 cm ±2 %
odolnost vůči prodlžení	100 000 (EN ISO 12947-2)
odolnost vůči ohni	EN 1021 1-2:2006
stálost na světle	5 (EN ISO 105-B02)
stálost při tření	za vlhka 5, za sucha 5, (EN ISO 105-X12)
Bakteriostatická látka.	
Cena za běžný metr 420 CZK	

## CURA

## látka kategorie 4

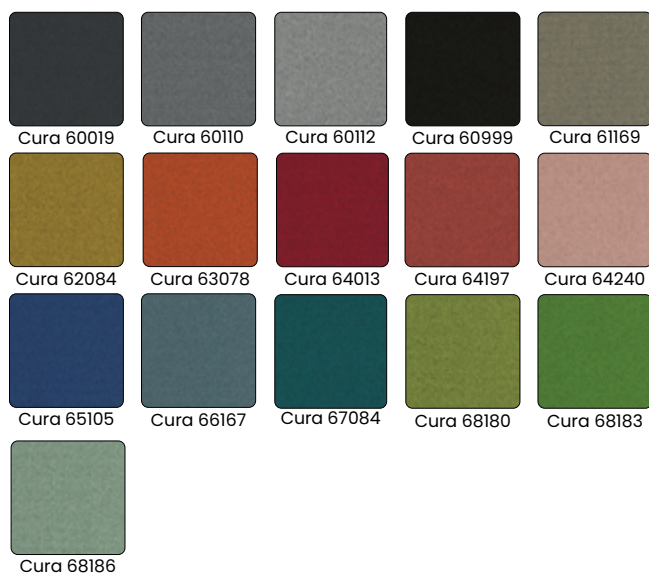

složení	98% recyklovaný polyester 2% polyester
gramáž	300 g/m <sup>2</sup> ±5 %
šířka	140 cm ±2 %
odolnost vůči prodlžení	100 000 cyklů
odolnost vůči ohni	EN 1021 1-2:2006
stálost na světle	5 (EN ISO 105-B02)
stálost při tření	za vlhka 5, za sucha 5 (EN ISO 105-X12)
STANDARD 100, OEKO-TEX® EU Ecolabel	
Cena za běžný metr 1 020 CZK	

OBRÁZKY (BAREVNOST, STRUKTURA LÁTKY) MAJÍ POUZE ILUSTRATIVNÍ CHARAKTER. DOPORUČUJEME VYBÍRAT PODLE FYZICKÉHO VZORŇÍKU.

## SILVERTEX (materiál vhodný do zdravotnictví)

látka kategorie 4



složení	vrchní vrstva 100% vinyl spodní vrstva 100% polyester
gramáž	685 g/m <sup>2</sup> ±5 %
šířka	137 cm ±2 %
odolnost vůči prodření	300 000 cyklů (EN ISO 12947:1999-2)
odolnost vůči ohni	EN 1021 1-2:2006
stálost na světle	5 (EN ISO 105-B02)
stálost při tření	za vlhka 5, za sucha 5 (EN ISO 105-X12)
Speciální povrchová úprava PERMABLOK3 <sup>®</sup> odolává bakteriím, virům a plísním, které mohou způsobovat zápach a ohrožovat zdraví. Odolnost proti tělním tekutinám a olejům.	
Cena za běžný metr 1 020 CZK	

## LUCKY

látka kategorie 4



složení	100 % vysokopevnostní polyester
gramáž	400 g/m <sup>2</sup> ±5 %, 560 g/bm ±5 %
šířka	140 cm ±2 %
odolnost vůči prodření	200 000 cyklů
odolnost vůči ohni	EN 1021-1,2:2006, CRIB 5
stálost na světle	4 (EN ISO 105-B02)
stálost při tření	za vlhka 4, za sucha 4, (EN ISO 105-X12)
certifikace	Oeko-Tex <sup>®</sup>
Samonosná látka.	
Cena za běžný metr 800 CZK	

OBRÁZKY (BAREVNOST, STRUKTURA LÁTKY) MAJÍ POUZE ILUSTRATIVNÍ CHARAKTER. DOPORUČUJEME VYBÍRAT PODLE FYZICKÉHO VZORNÍKU.



## KŮŽE

látka kategorie 5



Kůže 163

Kůže 166

Kůže 176

Kůže 177

Kůže 300

složení	100 % useň
tloušťka	0,9–1,0 mm
velikost kruponu	prům. 280 g/m <sup>2</sup> ±5 %
ohybová odolnost	>20 000 cyklů
odolnost vůči ohni	UNI EN 1021–1,2:2006
stálost na světle	5 (ISO 105 – B02:1999)
Cena za m <sup>2</sup> 1 600 CZK	

## MOŘENÍ DŘEVA

jiné možnosti za příplatek



buk

břiza

dub

třešeň

ořech

wenge

## LAMINO

jiné možnosti za příplatek



premiová bílá

javor Starnberg

buk Ellmau

černá

čínská červená

wenge

limetková zelená

Delft modrá

EGGER ST15  
H1000

EGGER ST15  
H1887

EGGER ST15  
H1582

EGGER ST15  
U999

EGGER ST15  
U321

EGGER ST15  
H1555

EGGER ST15  
U630

EGGER ST15  
U525

# LEGENDA

Područka P24	pevná područka bez možnosti nastavení, s PP topem
Područka P34	pevná područka bez možnosti nastavení, s PP topem
Područka P44C	2D stavitelná područka (možnost výškového nastavení, horizontální posuv držáku područky do strany od sedáku), s PU topem, s chromovým tělem
Područka P41S, W	výškově stavitelná područka s PP topem
Područka P48C	4D stavitelná područka (možnost výškového nastavení, horizontální posuv topu područky dopředu / dozadu a do strany, horizontální posuv držáku područky do strany od sedáku), s PU topem, se zámkem, s chromovým tělem
Područka P51	výškově stavitelná područka s PP topem
Područka P54	výškově stavitelná područka s PU topem
Područka P58	3D stavitelná područka (možnost výškového nastavení, horizontální posuv topu područky dopředu / dozadu a do strany), PU top s ovladačem, se zámkem
Područka P76	5D stavitelná područka (možnost výškového nastavení, horizontální posuv topu područky dopředu / dozadu a rotace topu, extra rotace topu (ovládání tlačítkem, možnost nastavení až o 90°), horizontální posuv držáku područky do strany od sedáku), s PU topem
Područka P78	4D stavitelná područka (možnost výškového nastavení, horizontální posuv topu područky dopředu / dozadu a rotace topu, horizontální posuv držáku područky do strany od sedáku), s PU topem
Područka P98	4D stavitelná područka (možnost výškového nastavení, horizontální posuv topu područky dopředu / dozadu a rotace topu, horizontální posuv držáku područky do strany od sedáku), s PU topem
PP	plast
PU	měkčený polyuretan

Přehled mechanik a jejich funkcí	NON	Hokejka	Synchro	T-synchro	LaP	TB-synchro	Synchro P	IMA	Ergo	Assist block	Základní mechanismus u křesel se sedákem a opěrkem z 1 kusu
Nastavení vzdálenosti opěraku od sedáku		x									
Horizontální posuv sedáku	x			x	x	x	x	x	x		
Nastavení úhlu sedáku (samostatné)					x			x	x		
Závislé naklápění sedáku a opěraku	x		x	x	x	x	x	x	x	x	
Nezávislé naklápění sedáku a opěraku											
Zajištění v 5 polohách	x		x	x	x	x	x	x	x	x	
Nastavení odporu naklápění opěraku v závislosti na hmotnosti uživatele (manuální)	x		x	x	x	x	x	x	x	x	
Antišokový systém zabráňující samovolnému navrácení opěraku při odjštění funkce naklápění	x		x	x	x	x	x	x	x	x	
Omezení náklonu opěraku	x										
Zajištění naklápění opěraku v základní poloze											x

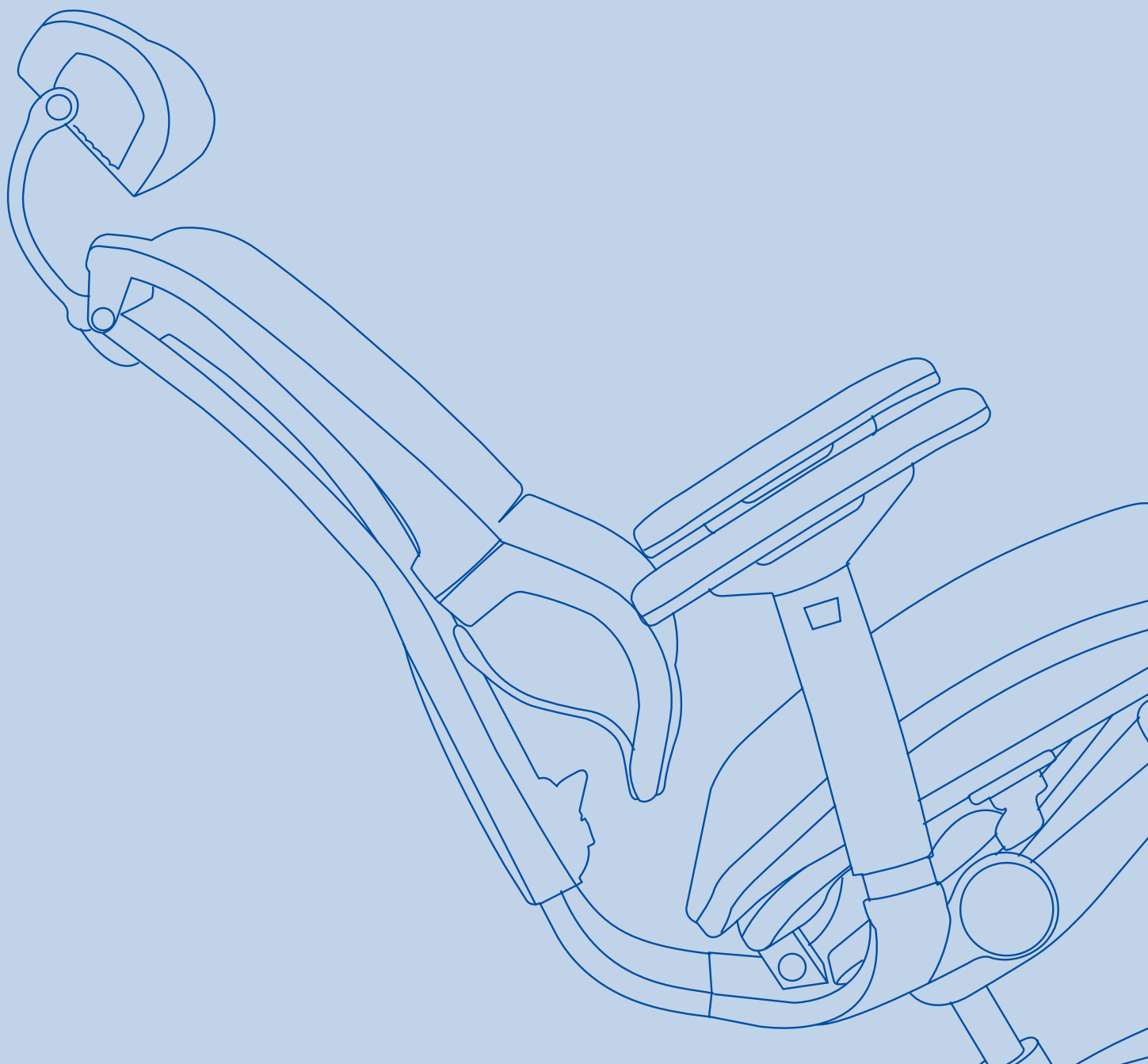



[www.albaseating.com](http://www.albaseating.com)