

ALBA

Cenník

2022



E D U C A L

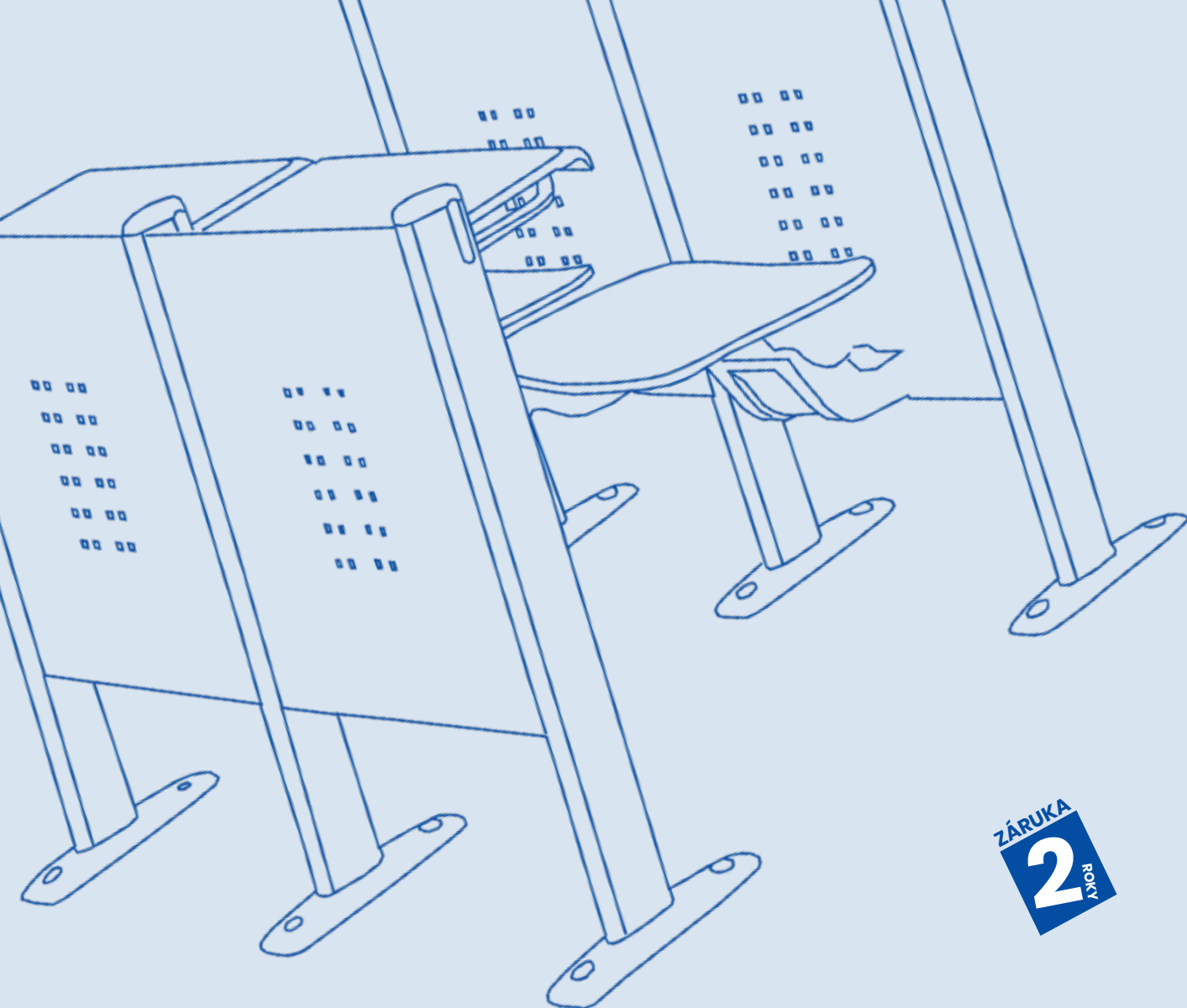

ZÁRUKA
2
ROKY

Platnosť cenníka EDUCAL začína 1. 7. 2022 a končí vydaním nasledujúceho cenníka.

V prípade rozdielnosti má pred tlačenu verziou prednosť elektronický cenník

Rozmery uvedené v cm sú platné pre jednu z konfigurácií výrobku;
nemusia presne zodpovedať rozmerom produktu vo Vašej konfigurácii.

Uvedené ceny sú odporúčané predajné ceny bez DPH.

Termín dodania 4-8 týždňov (podľa potvrdenia objednávky).

Výrobca si vyhradzuje právo na technické zmeny.

Obrázky sú ilustratívne.

Vydanie 1.

MATERSKÉ ŠKOLY



CREATIVE 8-9



HELENE 4-5



LUCIE 6-7

ŠKOLSKÉ LAVICE, STOLIČKY A KATEDRY



ECON 10-11



DENIS 12-13



KATEDRDY 14-15

VYBAVENIE AUL A POSLUCHÁRNÍ



AULA OPTIMAL 16-17



AULA STANDARD 16-17



AULA TECHNICAL 16-17



AULA UNIVERSAL 16-17

MULTISEDÁKY



IMPERIA 18-19



LAYER 20-21



MIA 22-23

KANCELÁRSKE STOLIČKY

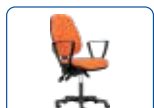

DIANA 30-31



GAME SÉF 24-25

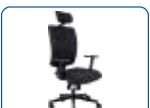

LARA 26-27



LILLY KRÍŽ 28-29



STRIKE KRÍŽ 32-33



TORINO 34-35

PRACOVNÉ STOLIČKY



EKO 36-37



NORA 40-41



PIERA 38-39



PILOT 42-43



PIPA 42-43



SOFTY 38-39

SOFT SEATING



KELLY 56-57

STOLIČKY DO JEDÁLNI



DUETTO 54-55



DUKE 48-49



ESET 48-49



ISO 44-45



LAYER 44-45



LILLY 46-47



MONO 50-51



TULIP 46-47



SÁRA 52-53

TECHNICKÉ INFORMÁCIE



KOMPONENTY 58-59

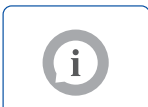

VYSVETLIVKY 66



VZORKOVNÍK 60-65



HELENE PICCOLA

Hmotnosť 1,7 - 2,0 - 2,3 kg
Šírka sedadla 31 cm
Celková šírka 37 cm
Výška sedadla 26 - 30 - 34 cm

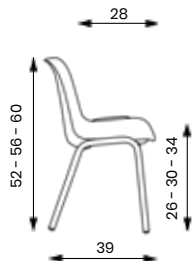

HELENE MEDIA

Hmotnosť 2,8 - 3,1 - 3,4 kg
Šírka sedadla 35 cm
Celková šírka 44 cm
Výška sedadla 38 - 42 - 46 cm

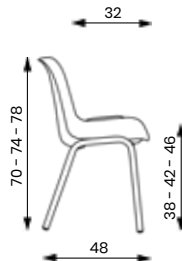

HELENE

Základné varianty obsahujú:

- chrómovaná konštrukcia
- 6 možných výšok konštrukcie
- vhodné do materských škôl
- stohovateľnosť 10 ks
- nosnosť:
 - 80 kg (Helene Piccola)
 - 110 kg (Helene Media)

Typ		HELENE PICCOLA & HELENE MEDIA	
		konštrukcia chrómovaná	
výška sedadla 26 cm	PICCOLA	33,2 EUR	
výška sedadla 30 cm		33,2 EUR	
výška sedadla 34 cm		33,2 EUR	
výška sedadla 38 cm	MEDIA	39,4 EUR	
výška sedadla 42 cm		39,4 EUR	
výška sedadla 46 cm		39,4 EUR	

FARBY PLASTOV - HELENE PICCOLA:



FARBY PLASTOV - HELENE MEDIA:







BARVY:



buk

žltá

červená

sv.modrá

tm. modrá

zelená

LUCIE

přírodní dřevo - buk

Typ	cena za přírodní variant	cena za morený variant	hmotnost (kg)	nosnost (kg)	stohovatelnost (ks)	šířka stoličky (cm)	hlbka stoličky (cm)	výška sedadla (cm)	celková výška (cm)
LUCIE 18	67,6 EUR	70,1 EUR	2,3	60	4	32,5	27,5	18	41,5
LUCIE 21	68,6 EUR	70,6 EUR	2,4	60	4	32,5	27,5	21	45,0
LUCIE 26	62,3 EUR	66,2 EUR	3,1	60	4	35,5	32,5	26	55,5
LUCIE 31	62,3 EUR	66,2 EUR	3,3	60	4	35,5	32,5	31	61,0
LUCIE 35	62,3 EUR	66,2 EUR	3,6	90	4	37,0	36,5	35	67,0
LUCIE 38	62,3 EUR	66,2 EUR	3,7	90	4	37,0	36,5	38	70,0
LUCIE 43	89 EUR	92,5 EUR	4,5	90	4	42,5	44,5	43	77,5
LUCIE 46	92 EUR	95,4 EUR	4,8	90	4	42,5	44,5	46	82,5
LUCIE 18 s opierkou rúk	71,1 EUR	75 EUR	2,7	60	-	32,5	27,5	18	41,5
LUCIE 21 s opierkou rúk	72,6 EUR	76,4 EUR	2,8	60	-	32,5	27,5	21	45,0
LUCIE 26 s opierkou rúk	75,9 EUR	80,8 EUR	3,5	60	-	35,5	32,5	26	55,5
LUCIE 31 s opierkou rúk	78,4 EUR	85,7 EUR	3,7	60	-	35,5	32,5	31	61,0
LUCIE 35 s opierkou rúk	84,7 EUR	89,5 EUR	4,1	90	-	37,0	36,5	35	67,0



CREATIVE 1
Hmotnosť 2 kg
Balenie 0,15 m³

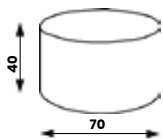

CREATIVE 2
Hmotnosť 2 kg
Balenie 0,15 m³

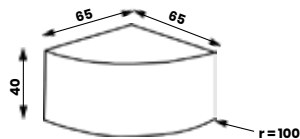

CREATIVE 3
Hmotnosť 2 kg
Balenie 0,20 m³

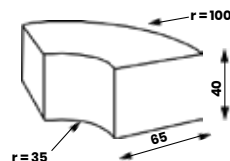

CREATIVE 4
Hmotnosť 2 kg
Balenie 0,15 m³

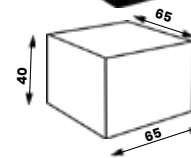

CREATIVE 5
Hmotnosť 3 kg
Balenie 0,20 m³

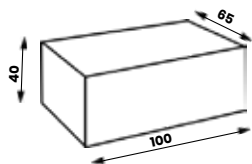

CREATIVE 6
Hmotnosť 2 kg
Balenie 0,15 m³

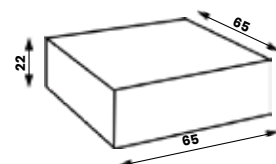

CREATIVE 7
Hmotnosť 2 kg
Balenie 0,20 m³

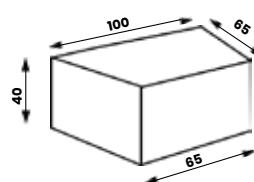

CREATIVE 8
Hmotnosť 2 kg
Balenie 0,15 m³

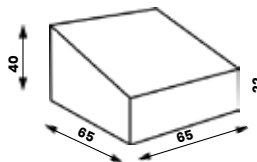

Cenová kategória látky	CREATIVE							
	CREATIVE 1	CREATIVE 2	CREATIVE 3	CREATIVE 4	CREATIVE 5	CREATIVE 6	CREATIVE 7	CREATIVE 8
1	102,8 EUR	95,2 EUR	173,4 EUR	91,5 EUR	112 EUR	44,9 EUR	94,5 EUR	74,8 EUR
2	112,9 EUR	106 EUR	189,2 EUR	101,6 EUR	127,8 EUR	55 EUR	105,3 EUR	84,8 EUR
3	125,2 EUR	119,2 EUR	208,6 EUR	113,9 EUR	147,2 EUR	67,3 EUR	118,5 EUR	97,2 EUR
4	158,8 EUR	155,2 EUR	261,4 EUR	147,5 EUR	200 EUR	100,9 EUR	154,5 EUR	130,8 EUR
5	248,4 EUR	251,2 EUR	402,2 EUR	237,1 EUR	340,8 EUR	190,5 EUR	250,5 EUR	220,4 EUR

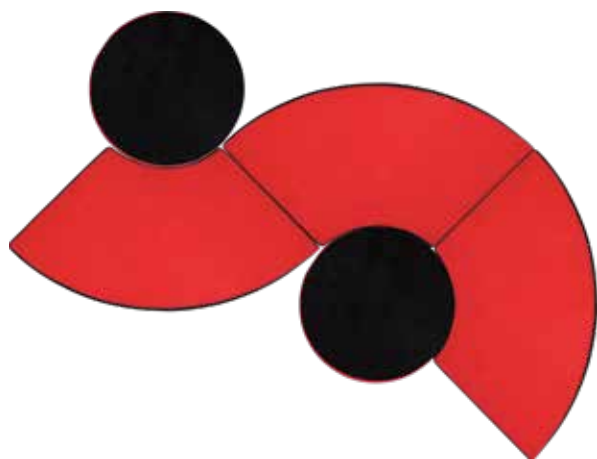

nie je možné vyrobiť v látke Fill



Žiacka stolička – profil plochovalu

Základný variant zahŕňa:

plochooválna oceľová konštrukcia

vysoká odolnosť voči oteru a mechanickému poškodeniu

výškovo nastaviteľná aj pevná konštrukcia

Žiacka lavica jednomiestna a dvojmiestna – profil plochovalu

Základný variant zahŕňa:

plochooválna oceľová konštrukcia

výškovo nastaviteľná aj pevná konštrukcia

hrúbka pracovnej dosky 18 mm

pravouhlé rohy lavice

hrana ABS 2 mm

háčik na aktovku na boku lavice

košík na učivo pod pracovnou doskou

pevne prichytené plastové koncovky proti poškrabaniu podlahy nohami lavice

ECON

Žiacka stolička pevná	Jednomiestna lavica pevná	Dvojmiestna lavica pevná	Žiacka stolička výškovo nastaviteľná*	Jednomiestna lavica výškovo nastaviteľná*	Dvojmiestna lavica výškovo nastaviteľná*
72 EUR	99,5 EUR	118,2 EUR	76,6 EUR	107,8 EUR	125,8 EUR

Veľkosť	Výška žiaka cm	Výška sedu cm	Výška prac. plochy lavice cm	Rozmery lavice š x h cm
2	108 - 121	30	52	1-miestna: 70 x 50 2-miestna: 130 x 50
3	119 - 142	34	58	
4	133 - 159	38	64	
5	146 - 176	42	71	
6	159 - 188	46	76	
7	174 - 207	51	82	

*Nastaviteľnosť vo veľkostiach 3-5 a 5-7, uveďte prosím v objednávke.

PRÍPLATKOVÁ VÝBAVA:



Ponuka lavíc s guľatým profilom konštrukcie na dopyt.



jednomiestna
nastaviteľná

nastaviteľná



výškovo
nastaviteľná



dvojmiestna
nastaviteľná



košík na učivo

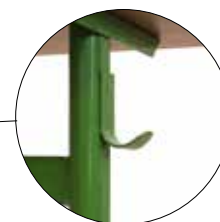

háčik na
aktovku

FARBY KONŠTRUKCIE:



RAL 1018 zinková žltá	RAL 2008 svetločerv. oranžová	RAL 3003 rubínová	RAL 3020 dopravná červená	RAL 5012 svetlo modrá	RAL 5017 dopravná modrá	RAL 5021 vodná modrá	RAL 6018 zeleno- žltá	RAL 7035 svetlo sivá	RAL 8014 sépiová hnedá	RAL 9003 signálna biela	RAL 9005 čierna
-----------------------------	-------------------------------------	----------------------	---------------------------------	-----------------------------	-------------------------------	----------------------------	-----------------------------	----------------------------	------------------------------	-------------------------------	--------------------

Ďalšie farby RAL na dopyt.



Žiacka stolička – profil plochovalu

Základný variant zahŕňa:

plochooválna oceľová konštrukcia

vysoká odolnosť voči oteru a mechanickému poškodeniu

výškovo nastaviteľná aj pevná konštrukcia

Žiacka lavica jednomiestna a dvojmiestna – profil plochovalu

Základný variant zahŕňa:

plochooválna oceľová konštrukcia

výškovo nastaviteľná aj pevná konštrukcia

hrúbka pracovnej dosky 18 mm

pravouhlé rohy lavice

hrana ABS 2 mm

háčik na aktovku na boku lavice

košík na učivo pod pracovnou doskou

pevne prichytené plastové koncovky proti poškrabaniu podlahy nohami lavice

ECON

Žiacka stolička pevná	Jednomiestna lavica pevná	Dvojmiestna lavica pevná	Žiacka stolička výškovo nastaviteľná*	Jednomiestna lavica výškovo nastaviteľná*	Dvojmiestna lavica výškovo nastaviteľná*
72 EUR	99,5 EUR	118,2 EUR	76,6 EUR	107,8 EUR	125,8 EUR

Veľkosť	Výška žiaka cm	Výška sedu cm	Výška prac. plochy lavice cm	Rozmery lavice š x h cm
2	108 - 121	30	52	1-miestna: 70 x 50 2-miestna: 130 x 50
3	119 - 142	34	58	
4	133 - 159	38	64	
5	146 - 176	42	71	
6	159 - 188	46	76	
7	174 - 207	51	82	

*Nastaviteľnosť vo veľkostiach 3-5 a 5-7, uveďte prosím v objednávke.

PRÍPLATKOVÁ VÝBAVA:



Ponuka lavíc s guľatým profilom konštrukcie na dopyt.



jednomiestna
nastaviteľná



nastaviteľná



dvojmiestna
nastaviteľná

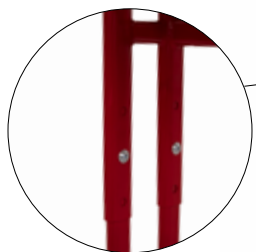

výškovo
nastaviteľná



košík na učivo

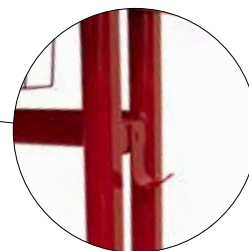

háčik na
aktovku

FARBY KONŠTRUKCIE:



RAL 1018 zinková žltá	RAL 2008 svetločerv. oranžová	RAL 3003 rubínová	RAL 3020 dopravná červená	RAL 5012 svetlo modrá	RAL 5017 dopravná modrá	RAL 5021 vodná modrá	RAL 6018 zeleno- žltá	RAL 7035 svetlo sivá	RAL 8014 sépiová hnedá	RAL 9003 signálna biela	RAL 9005 čierna
-----------------------------	-------------------------------------	----------------------	---------------------------------	-----------------------------	-------------------------------	----------------------------	-----------------------------	----------------------------	------------------------------	-------------------------------	--------------------

Ďalšie farby RAL na dopyt.



Katedry

Základný variant obsahuje:

- oceľová konštrukcia z plochooválneho profilu
- štandardne vybavené krycím čelom a uzamykateľnou zásuvkou
- pracovná doska 18mm s ABS hranou a pravouhlými rohmi
- rozmer dosky 130 x 60 cm
- vysoká odolnosť voči oderu a mechanickému poškodeniu
- pevne prichytené plastové koncovky proti poškrabaniu podlahy nohami katedry

Typ katedry	Katedry	Stolička pre učiteľov
bez zásuvky	143,4 EUR	126,5 EUR
1 zásuvka	232,3 EUR	
2 zásuvky	276,9 EUR	
3 zásuvky	377,9 EUR	
4 zásuvky	457,0 EUR	
so skrinkou	362,6 EUR	

PRÍPLATKOVÁ VÝBAVA:



Dekor Javor/Breza

+ 14,8 EUR



Oblé rohy katedry

6,4 EUR



FARBY KONŠTRUKCIE:



RAL 1018	RAL 2008	RAL 3003	RAL 3020	RAL 5012	RAL 5017	RAL 5021	RAL 6018	RAL 7035	RAL 8014	RAL 9003	RAL 9005
zinková žltá	svetločerv. oranžová	rubínová	dopravná červená	svetlo modrá	dopravná modrá	vodná modrá	zeleno- žltá	svetlo sivá	sépiová hnedá	signálna biela	čierna

Ďalšie farby RAL na dopyt.

AULA

Základný variant obsahuje:

návrhy a realizácie vybavenia posluchární a ául na kľúč - zakreslenie, spracovanie projektu, doprava, montáž na mieste

farebné prevedenie kovových konštrukčných prvkov: čierne, sivé

riešenie pre všetky typy podláh

konštrukcie možno kotviť k podlahe

cena zostavy: na základe konkrétneho dopytu / ponuky

FARBA MORENIA:



buk

AULA STANDARD

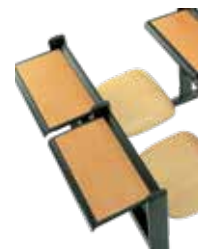

AULA OPTIMAL



AULA TECHNICAL



AULA UNIVERSAL



IMPERIA multisedák



IMPERIA multisedák

Základný variant obsahuje:

bez opierok rúk (opierky rúk možno v rámci príplatkovej výbavy pridať ku každému sedaciemu miestu alebo iba k vonkajšej strane krajných sedacích miest)

farebné prevedenie traverzy multisedáku: čierna alebo sivá farba

cena za odkladací drevený stolík = cena 1 miesta na sedenie

konštrukciu multisedákov je možné kotviť k podlahe (+0 EUR) alebo ku stene (+40 EUR)

príplatok za chrómované nohy +0 EUR

Cenová kategória látky		IMPERIA multisedák čalúnený	IMPERIA multisedák drevený	IMPERIA multisedák plastový
2-sedák	1	181,3 EUR	221,7 EUR	188,8 EUR
	2	189,9 EUR		
	3	200,5 EUR		
	4	229,3 EUR		
	5	306,1 EUR		
3-sedák	1	252,8 EUR	313,4 EUR	262,5 EUR
	2	265,8 EUR		
	3	281,6 EUR		
	4	324,8 EUR		
	5	440 EUR		
4-sedák	1	324,4 EUR	405,2 EUR	336,3 EUR
	2	341,7 EUR		
	3	362,8 EUR		
	4	420,4 EUR		
	5	574 EUR		
5-sedák	1	395,9 EUR	496,9 EUR	410 EUR
	2	417,5 EUR		
	3	443,9 EUR		
	4	515,9 EUR		
	5	707,9 EUR		

PRÍPLATKOVÁ VÝBAVA:

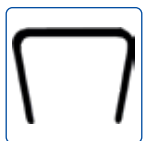

PP opierky rúk
P06

+ 19,4 EUR

Typ	Celková šírka (bez opierok rúk)	Celková nosnosť
2-sedák	104 cm	240 kg
3-sedák	156 cm	360 kg
4-sedák	208 cm	480 kg
5-sedák	260 cm	600 kg



FARBY PLASTOV:



čierna



RAL 7040
okenná
sivá



RAL 5002
ultra-
marínová



RAL 6034
pastelová
tyrkysová



RAL 5021
vodná
modrá



RAL 6019
pastelová
zelená



RAL 3002
karmínová



RAL 2003
oranžová
pastelová



RAL 1016
sivová
žltá

FARBY MORENIA:



buk



breza



čerešňa



wenge



orech



mahagón

LAYER multisedák



LAYER multisedák

Základný variant obsahuje:

bez opierok rúk (opierky rúk možno v rámci príplatkovej výbavy pridať ku každému sedaciemu miestu alebo iba k vonkajšej strane krajných sedacích miest)

farebné prevedenie traverzy multisedáku: čierna alebo sivá farba

cena za odkladací drevený stolík = cena 1 miesta na sedenie

konštrukciu multisedákov je možné kotviť k podlahe (+0 EUR) alebo ku stene (+40 EUR)

príplatok za chrómované nohy +0 EUR

LAYER multisedák

Kategória	Cena
2-sedák	193,4 EUR
3-sedák	269 EUR
4-sedák	345,5 EUR
5-sedák	420,4 EUR



PRÍPLATKOVÁ VÝBAVA:

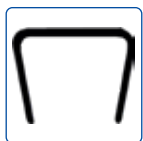

PP opierky rúk
P06

+ 19,4 EUR

Typ	Celková šírka (bez opierok rúk)	Celková nosnosť
2-sedák	104 cm	220 kg
3-sedák	156 cm	330 kg
4-sedák	208 cm	440 kg
5-sedák	260 cm	550 kg



FARBY PLASTOV:



tm. sivá béžová tm.modrá vínová červená čierna

MIA multisedák



MIA sklopný multisedák Základný variant obsahuje:

bez opierok rúk (opierky rúk možno v rámci príplatkovej výbavy pridať ku každému sedaciemu miestu alebo iba k vonkajšej strane krajných sedacích miest)

sklopné sedadlo

farebné prevedenie traverzy multisedáku: čierna alebo sivá farba

cena za odkladací stolík = cena 1 miesta na sedenie

konštrukciu multisedákov je možné kotviť k podlahe (+0 EUR) alebo ku stene (+40 EUR)

príplatok za chrómované nohy +0 EUR

Cenová kategória látky		MIA multisedák čalúnený	MIA multisedák čalúnené sedadlo	MIA multisedák kovový	MIA multisedák plastový	MIA multisedák drevený
2-sedák	1	413 EUR	403,1 EUR	502,6 EUR	398,6 EUR	477,4 EUR
	2	421,6 EUR	407,4 EUR			
	3	432,2 EUR	412,7 EUR			
	4	461 EUR	427,1 EUR			
	5	537,8 EUR	465,5 EUR			
3-sedák	1	583,8 EUR	569 EUR	716,8 EUR	562,2 EUR	680,4 EUR
	2	596,8 EUR	575,5 EUR			
	3	612,6 EUR	583,4 EUR			
	4	655,8 EUR	605 EUR			
	5	771 EUR	662,6 EUR			
4-sedák	1	727,7 EUR	708 EUR	902,7 EUR	698,9 EUR	856,5 EUR
	2	745 EUR	716,6 EUR			
	3	766,1 EUR	727,2 EUR			
	4	823,7 EUR	756 EUR			
	5	977,3 EUR	832,8 EUR			
5-sedák	1	871,5 EUR	846,8 EUR	1 088,7 EUR	835,5 EUR	1 032,5 EUR
	2	893,1 EUR	857,6 EUR			
	3	919,5 EUR	870,8 EUR			
	4	991,5 EUR	906,8 EUR			
	5	1183,5 EUR	1002,8 EUR			

PRÍPLATKOVÁ VÝBAVA:



PP opierky rúk P36C

+ 29,6 EUR



PP opierky rúk P36N

+ 22,8 EUR



PP opierky rúk P36A

+ 22,8 EUR

Typ	Celková šírka (bez opierok rúk)	Celková nosnosť
2-sedák	104 cm	260 kg
3-sedák	156 cm	390 kg
4-sedák	208 cm	520 kg
5-sedák	260 cm	650 kg



farby PLASTOV:



biela béžová sivá čierna zelená modrá červená

FARBY MORENIA:



buk breza čerešňa wenge orech mahagón



GAME ŠÉF

Hmotnosť 18 kg
Balenie 0,30 m³
Šírka sedadla 53 cm

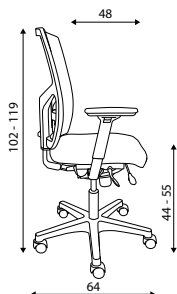

GAME ŠÉF

Základný variant obsahuje:

- výškovo nastaviteľné sieťované operadlo s mechanickým zámkom
- samostatne výškovo nastaviteľná bedrová opierka
- bez opierok rúk a podhlavníku
- Loop nylonový čierny kríž s Ø 640 mm s kolieskami Ø 65 mm
- spotreba látky 0,4 m pri šírke 1,4 m
- nosnosť 150 kg

Cenová kategória látky	GAME ŠÉF		
	Synchro	T-synchro	TB-synchro
1	210,4 EUR	220,4 EUR	228,4 EUR
2	213,3 EUR	223,3 EUR	231,3 EUR
3	216,8 EUR	226,8 EUR	234,8 EUR
4	226,4 EUR	236,4 EUR	244,4 EUR
5	252 EUR	262 EUR	270 EUR

Na dopyt: ERGO - mechanika s negatívnym sklonom, integrovaným posuvom a bočným ovládaním tuhosti +40 EUR od verzie T-synchro

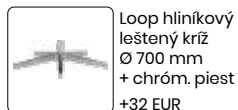

Loop hliníkový leštený kríž Ø 700 mm + chróm, piest +32 EUR



Plochý hliníkový leštený kríž Ø 640 mm + čierny piest +22 EUR



Plochý hliníkový čierny kríž Ø 640 mm + čierny piest +22 EUR



PP opierky rúk P41 výškovo nastaviteľné +21 EUR



PU opierky rúk P44 výškovo nastaviteľné +27,8 EUR



PU opierky rúk P44C 2D s chrómom +40,5 EUR



PU opierky rúk P48 3D so zámkom +46,7 EUR



PU opierky rúk P48C 4D s chrómom a so zámkom +59,4 EUR



PU opierky rúk P98 4D +80,6 EUR



Sieťovaný podhlavník nastaviteľný 3D +27,2 EUR



Čalúnený podhlavník pevný +22,4 EUR



Ramienko na šaty iba k pevnému podhlavníku +4 EUR



Kolieska Ø 65 mm na tvrdý povrch +4 EUR





LARA
 Hmotnosť 18 kg
 Balenie 0,30 m³
 Šírka sedadla 51 cm

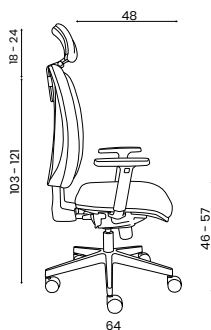

LARA

Základný variant obsahuje:

výškovo nastaviteľné operadlo

bez opierok rúk a podhlavníku

Loop nylonový čierny kríž s Ø 640 mm s kolieskami Ø 65 mm

spotreba látky 0,85 m pri šírke 1,4 m

nosnosť 130 kg

Cenová kategória látky	LARA		
	Synchro	T-synchro	TB-synchro
1	167,6 EUR	177,6 EUR	185,6 EUR
2	173,4 EUR	183,4 EUR	191,4 EUR
3	180,4 EUR	190,4 EUR	198,4 EUR
4	199,6 EUR	209,6 EUR	217,6 EUR
5	250,8 EUR	260,8 EUR	268,8 EUR

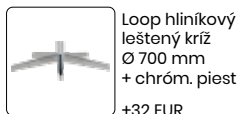

Loop hliníkový
leštený kríž
Ø 700 mm
+ chróm, piest
+32 EUR

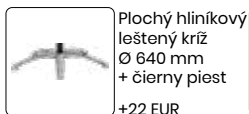

Plochý hliníkový
leštený kríž
Ø 640 mm
+ čierny piest
+22 EUR



Plochý hliníkový
čierny kríž
Ø 640 mm
+ čierny piest
+22 EUR

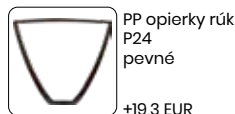

PP opierky rúk
P24
pevné
+19,3 EUR



PP opierky rúk
P41
výškovo
nastaviteľné
+21 EUR



PU opierky rúk
P44
výškovo
nastaviteľné
+27,8 EUR



PU opierky rúk
P44C
2D
s chrómom
+40,5 EUR



PU opierky rúk
P48
3D
so zámkom
+46,7 EUR



PU opierky rúk
P48C
4D s chrómom
a so zámkom
+59,4 EUR



PU opierky rúk
P98
4D
+80,6 EUR



Vzduchová
bedrová
opierka
+24 EUR



Zvýšená
pevná
bedrová
opierka
+2 EUR



Podhlavník
nastaviteľný
3D
+33,9 EUR



Kolieska
Ø 65 mm na
tvrdý povrch
+4 EUR





LILLY kríž

Hmotnosť 10 kg
Balenie 0,25 m³
Šírka sedadla 41 cm
Celková šírka 60 cm

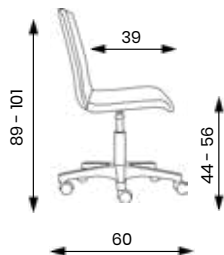

LILLY kríž

Základný variant obsahuje:

výber z niekoľkých prevedení: celodrevené, s čalúnením sedadla alebo sedadla aj operadla, celočalúnené

plochý nylonový čierny kríž s Ø 600 mm s kolieskami Ø 50 mm

nosnosť 130 kg

operadlo nie je možné vyrobiť v látke koženka a koža

celočalúnený variant nie je možné vyrobiť v látke Fill

Cenová kategória látky	LILLY kríž			
	bez čalúnenia	čalúnená (sedadlo)	čalúnená (sedadlo aj operadlo)	celočalúnená
1	109,5 EUR	117,2 EUR	125,3 EUR	128,4 EUR
2		119,4 EUR	129,6 EUR	135,6 EUR
3		122,0 EUR	134,9 EUR	144,4 EUR
4		129,2 EUR	149,3 EUR	168,4 EUR
5		148,4 EUR	187,7 EUR	232,4 EUR

FARBY MORENIA:



buk breza čerešňa wenge orech mahagón

FARBY LAMINA (príplatok za prevedenie v lamine + 12 EUR):



biela breza buk neb.modrá čierna červená wenge limetková

PRÍPLATKOVÁ VÝBAVA:

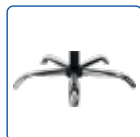

Ocelový chrómovaný kríž Ø 640 mm + čierny piest

+ 9,6 EUR



Plochý hliníkový leštený kríž Ø 640 mm + čierny piest

+ 27,6 EUR



Kolieska Ø 65 mm

+ 4,8 EUR



Kolieska Ø 50 mm na tvrdý povrch

+ 4,8 EUR



Kolieska Ø 65 mm na tvrdý povrch

+ 8,8 EUR





DIANA

Hmotnosť 11 kg
 Balenie synchro, asynchro 0,30 m³
 Balenie kĺb 0,15 m³
 Šírka sedadla 47 cm

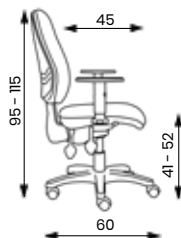

DIANA

Základný variant obsahuje:

výškovo nastaviteľné operadlo
 bez opierok rúk
 plochý nylonový čierny kríž s Ø 600 mm s kolieskami Ø 50 mm
 spotreba látky 0,75 m pri šírke 1,4 m
 nosnosť 120 kg

Cenová kategória látky	DIANA		
	Kĺb	Asynchro	Synchro
1	85,6 EUR	92,9 EUR	114,8 EUR
2	91,4 EUR	98,7 EUR	120,6 EUR
3	98,4 EUR	105,7 EUR	127,6 EUR
4	117,6 EUR	124,9 EUR	146,8 EUR
5	168,8 EUR	176,1 EUR	198 EUR



Oceľový chrómovaný kríž Ø 640 mm + čierny piest
 +9,6 EUR

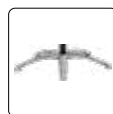

Plochý hliníkový leštený kríž Ø 640 mm + čierny piest
 +27,6 EUR



Plochý hliníkový čierny kríž Ø 640 mm + čierny piest
 +27,6 EUR



PP opierky rúk P24 pevné
 +19,3 EUR



PP opierky rúk P41 výškovo nastaviteľné
 +21 EUR



PU opierky rúk P44 výškovo nastaviteľné
 +27,8 EUR



PU opierky rúk P44C 2D s chrómom
 +40,5 EUR



PU opierky rúk P48 3D so zámkom
 +46,7 EUR



PU područky P48C 4D s chrómom a zámkom
 +59,4 EUR



PU opierky rúk P98 4D
 +80,6 EUR



Zvýšená pevná bedrová opierka
 +2 EUR



Posuv sedadla (pripílatok k verzii Asynchro)
 +12 EUR



Kolieska Ø 50 mm na tvrdý povrch
 +4,8 EUR



Kolieska Ø 65 mm
 +4,8 EUR



Kolieska Ø 65 mm na tvrdý povrch
 +8,8 EUR



STRIKE kríž



STRIKE kríž

Hmotnosť 9 kg
Balenie 0,25 m³
Šírka sedadla 45 cm
Celková šírka 60 cm

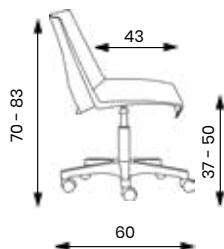

STRIKE kríž

Základný variant obsahuje:

možnosť očalúnenia sedadla
plochý nylonový čierny kríž s \varnothing 600 mm s kolieskami \varnothing 50 mm
nosnosť 110 kg

Cenová kategória látky	STRIKE kríž	
	bez čalúnenia	s čalúneným sedadlom
1	95,2 EUR	115,2 EUR
2		118,1 EUR
3		121,6 EUR
4		131,2 EUR
5		156,8 EUR

FARBY PLASTOV:

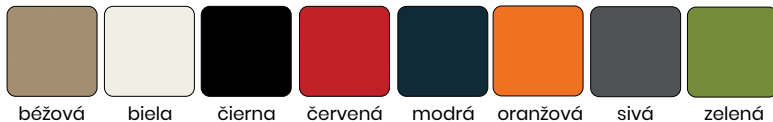

béžová biela čierna červená modrá oranžová sivá zelená

PRÍPLATKOVÁ VÝBAVA:

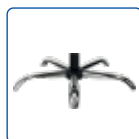

Oceľový chrómovaný kríž \varnothing 640 mm + čierny piest

+ 9,6 EUR



Plochý hliníkový leštený kríž \varnothing 640 mm + čierny piest

+ 27,6 EUR



Kolieska \varnothing 65 mm

+ 4,8 EUR



Kolieska \varnothing 50 mm na tvrdý povrch

+ 4,8 EUR



Kolieska \varnothing 65 mm na tvrdý povrch

+ 8,8 EUR





TORINO

Hmotnosť 11 kg
Balenie 0,10 m³
Šírka sedadla 47 cm

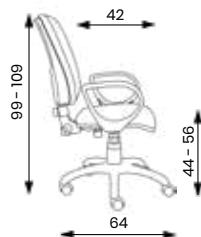

TORINO

Základný variant obsahuje:

výškovo nastaviteľné operadlo
bez opierok rúk
plochý nylonový sivý kríž s Ø 630 mm s kolieskami Ø 50 mm
sivý kryt piestu
spotreba látky 0,8 m pri šírke 1,4 m
nosnosť 120 kg

Cenová kategória látky	TORINO	
	Kĺb	Synchro
1	123 EUR	152,2 EUR
2	128,7 EUR	157,9 EUR
3	135,8 EUR	165 EUR
4	155 EUR	184,2 EUR
5	206,2 EUR	235,4 EUR



Oceľový chrómovaný kríž Ø 640 mm + čierny piest +0 EUR



Plochý hl. leštený kríž Ø 640 mm + čierny piest + čierne kolieska +14 EUR



PP opierky rúk P34S sivé pevné +25,3 EUR



PP opierky rúk P41S sivé výškovo nastaviteľné +25 EUR



Zvýšená pevná bedrová opierka +2 EUR



Kolieska sivé Ø 50 mm na tvrdý povrch +4,8 EUR



Klzáky sivé +0 EUR





EKO
 Hmotnosť 10 kg
 Balenie 0,10 m3
 Šírka sedadla 43 cm

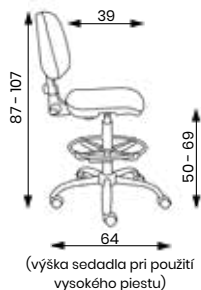

EKO

Základný variant obsahuje:

oceľový chrómovaný kríž s Ø 640 mm, chrómovaný piest, kolieska s Ø 50 mm
 bez aretačného kruhu
 spotreba látky 0,7 m pri šírke 1,4 m
 nosnosť 110 kg

Výška sedadla s rôznymi typmi piestov	EKO
	kíb
stoličkový	44 - 56 cm
vysoký	50 - 69 cm
extra vysoký	60 - 86 cm

Cenová kategória látky	EKO čalúnená	EKO drevená
	kíb	kíb
1	101,4 EUR	119,9 EUR
2	107,2 EUR	
3	114,2 EUR	
4	133,4 EUR	
5	184,6 EUR	

PRÍPLATKOVÁ VÝBAVA:

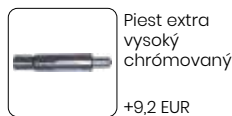



MORENIE:



buk





PIERA

Hmotnosť 11 kg
Balenie 0,10 m³
Šírka sedadla 47 cm



SOFTY

Hmotnosť 12 kg
Balenie 0,12 m³
Šírka sedadla 49 cm

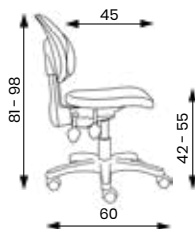

PIERA

Základný variant obsahuje:

plochý nylonový čierny kríž s Ø 600 mm,
stoličkový piest, kolieska s Ø 50 mm

nosnosť 120 kg

Výška sedadla s rôznymi typmi piestov	PIERA	SOFTY
	kĺb, asynchro	kĺb, asynchro
stoličkový	42 – 55 cm	42 – 55 cm
vysoký	48 – 67 cm	48 – 67 cm
extra vysoký	58 – 84 cm	58 – 84 cm













SOFTY

Základný variant obsahuje:

plochý nylonový čierny kríž s Ø 600 mm,
stoličkový piest, kolieska s Ø 50 mm

nosnosť 120 kg

Cenová kategória	PIERA		SOFTY	
	Kĺb	Asynchro	Kĺb	Asynchro
polyuretán	115,8 EUR	125,8 EUR	174,4 EUR	184,4 EUR

 Plochý hliníkový leštený kríž Ø 640 mm + čierny piest +27,6 EUR	 Plochý hliníkový čierny kríž Ø 640 mm + čierny piest +27,6 EUR	 PP opierky rúk P08 pevné iba k Softy +24,8 EUR	 PP opierky rúk P24 pevné +19,3 EUR	 PP opierky rúk P41 výškovo nastaviteľné +21 EUR	 PU opierky rúk P44 výškovo nastaviteľné +27,8 EUR
 PU opierky rúk P44C 2D s chrómom (iba pre PIERA) +40,5 EUR	 Aretačný kruh +24,8 EUR	 Piest vysoký +9,2 EUR	 Piest extra vysoký +12,4 EUR	 Kolieska Ø 50 mm na tvrdý povrch +4,8 EUR	 Klzák +0 EUR
 Posuv sedadla (príplatok k verzii Asynchro) +12 EUR					





NORA

Hmotnosť 9 kg
Výška sedadla 10 cm
Balenie 0,10 m³

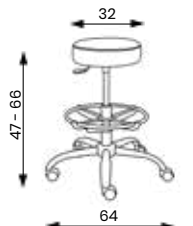

(výška sedadla pri použití vysokého piestu)

NORA

Základný variant obsahuje:

bez aretačného kruhu

oceľový chrómovaný kríž s Ø 640 mm, čierny stoličkový piest, kolieska s Ø 50 mm

spotreba látky 0,4 m pri šírke 1,4 m

nosnosť 100 kg

nie je možné vyrobiť v látke Fill

Cenová kategória látky	NORA čalúnená	NORA drevená	NORA polyuretánová
	Piastra	Piastra	Piastra
1	73 EUR	73 EUR	96 EUR
2	75,9 EUR		
3	79,4 EUR		
4	89 EUR		
5	114,6 EUR		

Výška sedadla s rôznymi typmi piestov	NORA
	piastra
stoličkový	43 - 56 cm
vysoký	47 - 66 cm
extra vysoký	56 - 82 cm

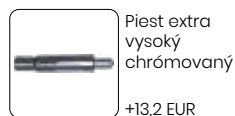
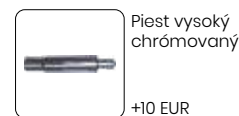
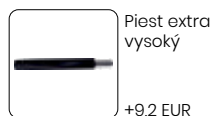

FARBA MORENIE:



buk





PILOT

Hmotnosť 8 kg
Balenie 0,10 m³
Šírka sedadla 42 cm
Hĺbka sedadla 33 cm



(výška sedadla pri použití vysokého piestu)

PIPA

Hmotnosť 10 kg
Balenie 0,10 m³
Šírka sedadla 35 cm
Hĺbka sedadla 30 cm

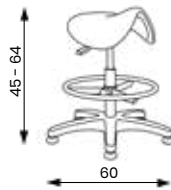

(výška sedadla pri použití vysokého piestu)



PILOT	Výška sedadla s rôznymi typmi piestov	PILOT	PIPA	PIPA
Základný variant obsahuje:		piastra	piastra	Základný variant obsahuje:
plochý nylonový čierny kríž s Ø 600 mm, stoličkový piest, kolieska s Ø 50 mm	stoličkový	40 - 53 cm	40 - 53 cm	plochý nylonový čierny kríž s Ø 600 mm, stoličkový piest, kolieska s Ø 50 mm
bez aretačného kruhu	vysoký	45 - 64 cm	45 - 64 cm	bez aretačného kruhu
nosnosť 100 kg	extra vysoký	55 - 81 cm	55 - 81 cm	nosnosť 100 kg

Cenová kategória	PILOT	PIPA
	Piastra	Piastra
polyuretan	81,5 EUR	76,5 EUR

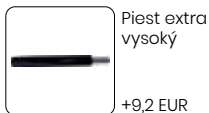
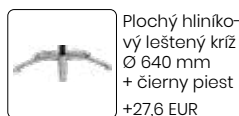
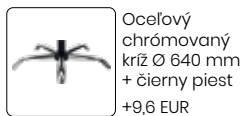





ISO

Hmotnosť 9 kg
Balenie 0,25 m3
Šírka sedadla 47 cm
Celková šírka 56 cm



LAYER

Hmotnosť 5 kg
Balenie 0,25 m3
Šírka sedadla 46 cm
Celková šírka 56 cm



ISO

Základný variant obsahuje:

zváraná 1,2 mm silná konštrukcia
bez opierok rúk
nosnosť 120 kg
stohovateľnosť 8 ks

LAYER

Základný variant obsahuje:

bez opierok rúk
nosnosť 120 kg
stohovateľnosť 8 ks

Cenová kategória látky	ISO čalúnená		ISO drevená		ISO plastová		LAYER	
	konštrukcia čierna	konštrukcia chróm, sivá	konštrukcia čierna	konštrukcia chróm, sivá	konštrukcia čierna	konštrukcia chróm, sivá	konštrukcia čierna	konštrukcia chróm, sivá
1	35,8 EUR	43,2 EUR	53,9 EUR	61,3 EUR	34,6 EUR	42 EUR	35,8 EUR	43,2 EUR
2	40,1 EUR	47,5 EUR						
3	45,4 EUR	52,8 EUR						
4	59,8 EUR	67,2 EUR						
5	98,2 EUR	105,6 EUR						

PRÍPLATKOVÁ VÝBAVA:

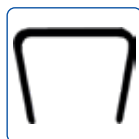

PP opierky rúk P06

+ 19,4 EUR



PP opierky rúk P06 + plast. stolík

+ 33,4 EUR



PP opierky rúk P06 + drev. stolík

+ 41,4 EUR



Spojka do radu nastaviteľná

+ 4,8 EUR



Spojka do radu pevná

+ 2,4 EUR

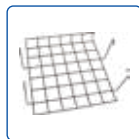

Drôtený košík pod sedadlo







+ 12 EUR



FARBY PLASTOV - ISO:

		
čierna	RAL 7040 okenná sivá	RAL 5002 ultra- marínová
		
RAL 6034 pastelová tyrkysová	RAL 5021 vodná modrá	RAL 6019 pastelová zelená
		
RAL 3002 karmínová	RAL 2003 oranžová pastelová	RAL 1016 sivová žltá

FARBY MORENIA - ISO:

					
buk	breza	čerešňa	wenge	orech	mahagón

FARBY PLASTOV - LAYER:

					
tm. sivá	béžová	tm. modrá	vínová	červená	čierna



LILLY

Hmotnosť 6 kg
Balenie 0,25 m³
Šírka sedadla 42 cm
Celková šírka 51 cm

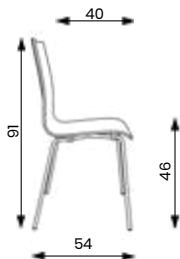

LILLY EKO

Hmotnosť 6 kg
Balenie 0,25 m³
Šírka sedadla 41 cm
Celková šírka 54 cm

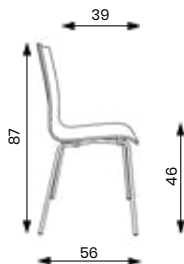

TULIP

Hmotnosť 6 kg
Balenie 0,25 m³
Šírka sedadla 43 cm
Celková šírka 50 cm

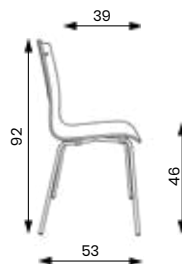

LILLY

Základný variant obsahuje:

možnosť očalúnenia sedadla i operadla, alebo iba sedadla

variant LILLY EKO: iba prevedenie buk

nosnosť 120 kg

stohovateľnosť 5 ks

celočalúnený variant nie je možné vyrobiť v látke Fill

TULIP

Základný variant obsahuje:

možnosť očalúnenia sedadla

manipulačný otvor

nosnosť 120 kg

stohovateľnosť 5 ks

Cen. kat. látka	LILLY								LILLY EKO	TULIP			
	bez čalúnenia		čalúnená (sedadlo)		čalúnená (sedadlo a operadlo)		celočalúnená		bez čalúne- nia	bez čalúnenia		čalúnená (sedadlo)	
	konštrukcia sivá čierna	konštrukcia chróm	konštrukcia sivá čierna	konštrukcia chróm	konštrukcia sivá čierna	konštrukcia chróm	konštrukcia sivá čierna	konštrukcia chróm	konštrukcia chróm	konštrukcia sivá čierna	konštrukcia chróm	konštrukcia sivá čierna	konštrukcia chróm
1	103,5 EUR	106,7 EUR	112,9 EUR	116,1 EUR	122,4 EUR	125,6 EUR	133,3 EUR	136,5 EUR	62 EUR	103,5 EUR	106,7 EUR	111,2 EUR	114,4 EUR
2			115,1 EUR	118,3 EUR	126,8 EUR	130 EUR	140,5 EUR	143,7 EUR				113,4 EUR	116,6 EUR
3			117,7 EUR	120,9 EUR	132 EUR	135,2 EUR	149,3 EUR	152,5 EUR				116 EUR	119,2 EUR
4			124,9 EUR	128,1 EUR	146,4 EUR	149,6 EUR	173,3 EUR	176,5 EUR				123,2 EUR	126,4 EUR
5			144,1 EUR	147,3 EUR	184,8 EUR	188 EUR	237,3 EUR	240,5 EUR				142,4 EUR	145,6 EUR

FARBY MORENIA:

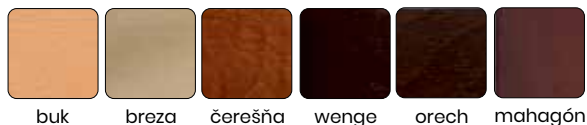

FARBY LAMINA (príplatok za prevedenie v lamine +12 EUR):





PRÍPLAT. VÝBAVA - LILLY:



Manipulačný otvor
od 20 ks
(nie je možné pri
variante EKO)

+ 0 EUR



ESET

Hmotnosť 4,5 kg
Šírka sedadla 45 cm
Celková šírka:
50 cm (bez opierok),
56 cm (s opierkami)

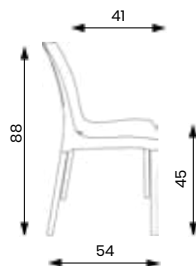

DUKE

Hmotnosť 4,5 kg
Šírka sedadla 45 cm
Celková šírka:
45 cm (bez opierok),
55 cm (s opierkami)

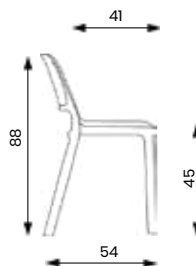

ESET

Základný variant obsahuje:

poplastovaná konštrukcia s kovovou výstuhou
nosnosť 120 kg
stohovateľnosť 5 ks
min. objednávacie množstvo 4 ks

DUKE

Základný variant obsahuje:

plastová konštrukcia
nosnosť 120 kg
stohovateľnosť 5 ks

ESET		DUKE	
bez opierok rúk	s opierkami rúk	bez opierok rúk	s opierkami rúk
68,4 EUR	75,5 EUR	75,2 EUR	79,8 EUR

FARBY PLASTOV - ESET:

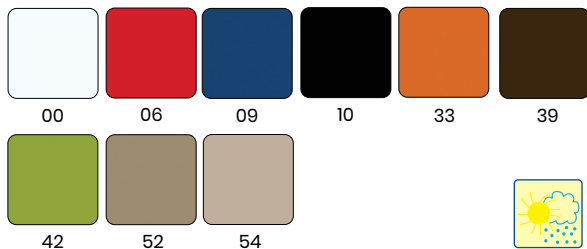

FARBY PLASTOV- DUKE:



povrchová úprava vhodná do interiéru
aj exteriéru



MONO



MONO 4 nohy

Hmotnosť 4 kg
Balenie 0,25 m³
Šírka sedadla 44 cm
Celková šírka 53 cm



MONO bociania noha

Hmotnosť 6 kg
Balenie 0,25 m³
Šírka sedadla 44 cm
Celková šírka 48 cm



MONO menza

Hmotnosť setu bez
hornej dosky 45 kg
Balenie 0,35 m³
Šírka sedadla 44 cm
Celková šírka 170 cm

MONO

Základný variant obsahuje:

nosnosť 120 kg na 1 miesto
k sedeniu

stohovateľnosť 6 ks
(Mono 4 nohy, Mono bociania
noha)

**Mono menza - set je
dodávaný bez hornej
dosky**

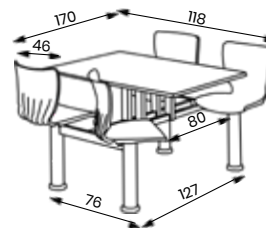
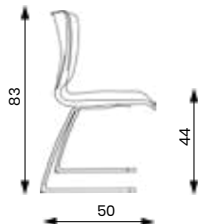
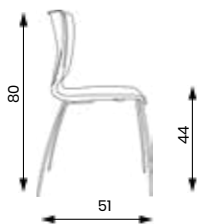

MONO			
4 nohy	bociania noha	menza	
konštrukcia sivá, chrómovaná	konštrukcia chrómovaná	pevné sedadlá	otočné sedadlá
64 EUR	91,2 EUR	590 EUR	799,6 EUR

FARBY PLASTOV:



čierna biela červená pistáciová antracitová modrá





SÁRA 4 nohy



SÁRA bociania noha



SÁRA kríž

SÁRA

Základný variant obsahuje:

nosnosť 120 kg

ergonomický pružiaci efekt

otvor v operadle pre ľahký úchop

prášková vypaľovaná farba

stoličky spĺňajú normu
ČSN EN 1729-1: 2017

SÁRA		
4 nohy	bociania noha	kríž
131,4 EUR	131,4 EUR	188,4 EUR

FARBY PLASTOV:



čierna

žltá

červená

zelená

modrá





DUETTO 4 nohy
 Hmotnosť 6 kg
 Balenie 0,25 m3
 Šírka sedadla 43 cm
 Celková šírka 48 cm

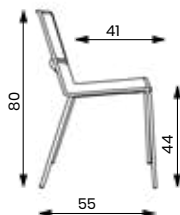

DUETTO sáně
 Hmotnosť 7 kg
 Balenie 0,25 m3
 Šírka sedadla 43 cm
 Celková šírka 48 cm

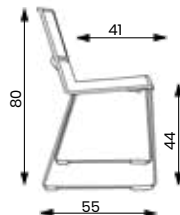

DUETTO Základný variant obsahuje:

možnosť rôznych farebných kombinácií sedadla a operadla alebo prevedenie v jednej farbe

možnosť čalúnenia sedadla

chrómovaná konštrukcia

bez opierok rúk

nosnosť 130 kg

stohovateľnosť 5 ks

Cenová kategória látky	DUETTO 4 nohy		DUETTO sáne	
	bez čalúnenia	čalúnená (sedadlo)	bez čalúnenia	čalúnená (sedadlo)
	konštrukcia chrómovaná	konštrukcia chrómovaná	konštrukcia chrómovaná	konštrukcia chrómovaná
1	87 EUR	101,4 EUR	90 EUR	104,3 EUR
2		103,5 EUR		106,4 EUR
3		106,2 EUR		109,1 EUR
4		113,4 EUR		116,3 EUR
5		132,6 EUR		135,5 EUR



Variant s opierkami rúk

+ 18,8 EUR

FARBÝ PLASTOV:

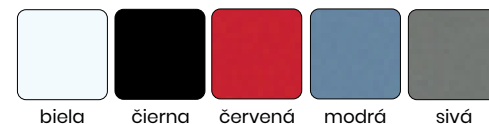





KELLY JEDNOSEDÁK

Hmotnosť 12 kg
 Balenie 0,33 m³
 Šírka sedadla 45 cm
 Celková šírka 70 cm

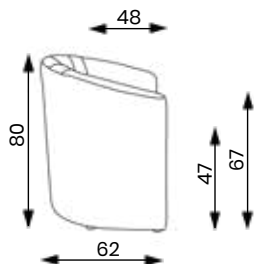

KELLY DVOJSEDÁK

Hmotnosť 20 kg
 Balenie 0,63 m³
 Šírka sedadla 107 cm
 Celková šírka 132 cm

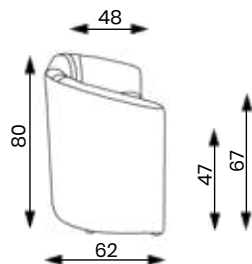

KELLY

Základný variant obsahuje:

hrúbka peny sedadla 6 cm

plastová kolieska

spotreba látky 2,7 m pri šírke 1,4 m na jedno miesto

nosnosť:
 120 kg (Kelly 1-sedák),
 200 kg (Kelly 2-sedák)

nie je možné vyrobiť v látke Fill

Cenová kategória látky	KELLY 1-sedák	KELLY 2-sedák
	1	152,4 EUR
2	174 EUR	322,8 EUR
3	200,4 EUR	362,4 EUR
4	272,4 EUR	470,4 EUR
5	464,4 EUR	758,4 EUR



Klzáč

+0 EUR







PIEST 1PIS02
plynový piest pre kancelárske kreslá

zdvih	92 mm
dĺžka tubusu	185 mm
celková dĺžka	349 mm

10 EUR



PIEST 1PIS24
plynový chrómovaný piest Loop – konus

zdvih	120 mm
dĺžka tubusu	215 mm
celková dĺžka	384 mm

14 EUR

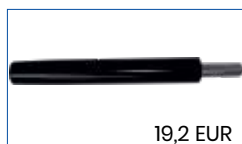

PIEST "V" 1PIS05
plynový piest extra vysoký

zdvih	262 mm
dĺžka tubusu	375 mm
celková dĺžka	705 mm

19,2 EUR

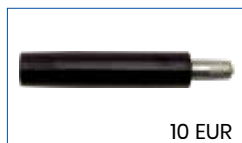

PIEST 1PIS01
plynový piest pre kancelárske stoličky

zdvih	135 mm
dĺžka tubusu	230 mm
celková dĺžka	412 mm

10 EUR

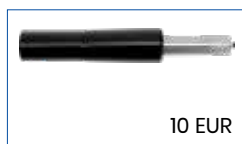

PIEST 1PIS23
plynový čierny piest Loop – konus

zdvih	120 mm
dĺžka tubusu	215 mm
celková dĺžka	384 mm

10 EUR

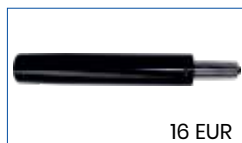

PIEST "W" 1PIS04
plynový piest vysoký

zdvih	192 mm
dĺžka tubusu	285 mm
celková dĺžka	535 mm

16 EUR



PIEST NEOTÁČAVÝ 1PIS30
plynový piest neotáčavý

zdvih	120 mm
dĺžka tubusu	215 mm
celková dĺžka	384 mm

18 EUR



KOLIESKO 1KOL02
Ø čapu 11 mm
na tvrdý povrch
Ø 50 mm

1,8 EUR



KOLIESKO 1KOL06
Ø čapu 11 mm
na tvrdý povrch
Ø 65 mm

2,6 EUR



KOLIESKO 1KOL01
Ø čapu 11 mm
Ø 50 mm

0,8 EUR



KOLIESKO SIVÉ 1KOL10
Ø čapu 11 mm
Ø 50 mm

1,6 EUR



KOLIESKO 1KOL05
Ø čapu 11 mm
Ø 65 mm

1,8 EUR



KOLIESKO ŠEDÉ 1KOL30
Ø čapu 11 mm
na tvrdý povrch
Ø 50 mm

2,6 EUR



KLZÁK 1KLU01
Ø čapu 11 mm

0,8 EUR



KLZÁK ŠEDÝ 1KLU13
Ø čapu 11 mm

1,6 EUR



PIASTRA IMEP01
piastra základná

7,2 EUR



MECHANIKA IMES27
TB-synchro

50 EUR



MECHANIKA IMEH02
základná mechanika
ku kreslám

12 EUR



KÍLB IMEK01
kĺb základný

12,8 EUR



MECHANIKA IMES29
IMA synchro

82 EUR



ASSISTBLOCK IMEH01

35,2 EUR



MECHANIKA IMES01
Synchro

32 EUR



MECHANIKA IMES26
Bl-synchro

64 EUR



KRÍŽ IBAS02
LOOP nylonový kríž stoličkový
s kovovou vložkou
Ø 640 mm

16 EUR



KRÍŽ IBAS04
LOOP nylonový kríž kreslový
s kovovou vložkou
Ø 700 mm

19,2 EUR



KRÍŽ IBAS11
plochý hliníkový leštený kríž
stoličkový
Ø 640 mm

38 EUR

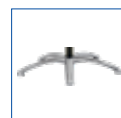

KRÍŽ IBAS14
plochý hliníkový leštený kríž
kreslový Ø 700 mm

40 EUR



KRÍŽ IBAS36
plochý nylonový kríž
Ø 680 mm

13,6 EUR



KRÍŽ IBAS01
plochý nylonový kríž
Ø 600 mm

10,4 EUR



KRÍŽ IBAS15
plochý hliníkový čierny kríž
kreslový Ø 700 mm

40 EUR



KRÍŽ IBAS12
plochý hliníkový čierny kríž
stoličkový
Ø 640 mm

38 EUR



KRÍŽ IBAS09
oceľový chrómový kríž
stoličkový
Ø 640 mm

20 EUR



KRÍŽ IBAS35
LOOP hliníkový leštený kríž
kreslový
Ø 700 mm

44 EUR

FILL*

látka kategórie 1

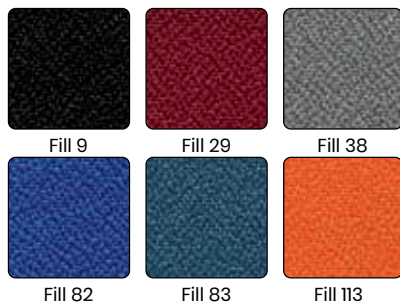

zloženie	100 % polyester
gramáž	320 g/m ² ± 5 %, 480 g/bm ± 5 %
šírka	150 cm ± 2 %
odolnosť voči predratiu	60 000 cyklov
stálosť na svetle	5 (ISO 105 – B02:1999)
stálosť pri trení	za vlhka 5, za sucha 3 (ISO 105 – X12:1995)
*V látke Fill nie je možné čalúniť všetky modely - odporúčame zákazníkom, aby sa pred objednávkou na možnosť čalúnenia v tejto látke spýtali.	
Cena za bežný meter 5,6 EUR	

SUEDINE

látka kategórie 1



zloženie	100 % polyester
gramáž	190 g/m ² ± 5 %, 285 g/bm ± 5 %
šírka	150 cm ± 2 %
odolnosť voči predratiu	40 000 cyklov
stálosť na svetle	3-4 (ISO 105 – B02:1999)
stálosť pri trení	za vlhka 4-5, za sucha 4-5 (ISO 105 – X12:1995)
Cena za bežný meter 5,6 EUR	

BONDAI

látka kategórie 2



zloženie	100 % polyester
gramáž	250 g/m ² ± 2 %, 350 g/bm ± 2 %
šírka	140 cm ± 2 %
odolnosť voči predratiu	150 000 cyklov
odolnosť voči ohňu	BS EN 1021-1,2:2006, CRIB 5, BS 7176:1995, AM 18 NF D 60013
stálosť na svetle	6 (ISO 105 – B02:1999)
stálosť pri trení	za vlhka 4–5, za sucha 4–5 (ISO 105 – X12:1995)
Cena za bežný meter 11,2 EUR	

BOMBAY

látka kategórie 2



zloženie	100 % polyester
gramáž	350 g/m ² ± 5 %, 490 g/bm ± 5 %
šírka	140 cm ± 2 %
odolnosť voči predratiu	100 000 cyklov
odolnosť voči ohňu	BS 5852 PART 0
stálosť na svetle	5 (ISO 105 – B02:1999)
stálosť pri trení	za vlhka 5, za sucha 5 (ISO 105 – X12:1995)
látka s vodoodpudivou úpravou, ľahké čistenie	
Cena za bežný meter 12,8 EUR	

FORTIS

látka kategórie 2



zloženie	100 % polyester (vrchní vrstva), 95 % polyester, 5 % bavlna (podklad)
gramáž	305 g/m ² ± 5 %, 442 g/bm ± 5 %
šírka	145 cm ± 2 %
odolnosť voči predratiu	100 000 cyklov
odolnosť voči ohňu	BS 5852 PART 0
stálosť na svetle	5 (ISO 105 – B02:1999)
stálosť pri trení	za vlhka 5, za sucha 4 - 5 (ISO 105 – X12:1995)
látka s vodoodpudivou úpravou, ľahké čistenie	
Cena za bežný meter 12,8 EUR	

KOŽENKA (materiál vhodný do zdravotníctva)

látka kategórie 3



zloženie	83% PVC, 17% PES
gramáž	465g/m ² ± 5%
šírka	140 cm ± 2 %
odolnosť voči predratiu	100 000 cyklov
odolnosť voči ohňu	EN 1021-1, BS 5852(0)
stálosť na svetle	5 (EN ISO 105-B02)
stálosť pri trení	za vlhka 5, za sucha 5 (EN ISO 105-X12)
neobsahuje ftaláty	
špeciálna antistatická povrchová úprava odoláva baktériám a bakteriálnemu znečisteniu, ktoré môže spôsobovať ohrozenie zdravia	
Cena za bežný meter 15,6 EUR	

EXPO (materiál vhodný do zdravotníctva)

látka kategórie 3

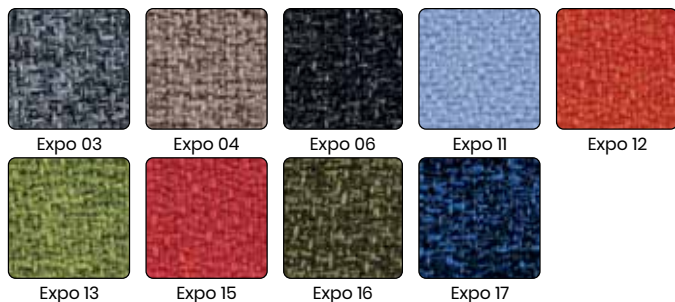

zloženie	100% Propitex FR
gramáž	300 g/m ² ± 5 %, 420 g/bm ± 5 %
šírka	140 cm ± 2 %
odolnosť voči predratiu	100 000 cyklov (EN ISO 12947-2)
odolnosť voči ohňu	BS 5852
stálosť na svetle	5 (EN ISO 105-B02)
stálosť pri trení	za vlhka 5, za sucha 5, (EN ISO 105-X12)
bakteriostatická látka	
Cena za bežný meter 16,8 EUR	

CURA

látka kategórie 4



zloženie	100% polyester
gramáž	420 g/m ² ± 5%
šírka	140 cm ± 2 %
odolnosť voči predratiu	100 000 cyklov
odolnosť voči ohňu	EN 1021 1-2, BS
stálosť na svetle	5 (EN ISO 105-B02)
stálosť pri trení	za vlhka 5, za sucha 5 (EN ISO 105-X12)
STANDARD 100, OEKO-TEX® EU Ecolabel	
Cena za bežný meter 38,4 EUR	

Obrázky (farebnosť, štruktúra látky) majú iba ilustratívny charakter. Odporúčame vybrať podľa fyzického vzorkovníka.

SILVERTEX (materiál vhodný do zdravotníctva)

látka kategórie 4



zloženie	vrchná vrstva: 100% vinil spodná vrstva: 100% polyester
gramáž	685 g/m ² ± 5%
šírka	137 cm ± 2 %
odolnosť voči predratiu	300 000 cyklov (EN ISO 12947:1999 - 2)
odolnosť voči ohňu	EN 1021 1-2, BS
stálosť na svetle	5 (EN ISO 105-B02)
stálosť pri trení	za vlhka 5, za sucha 5 (EN ISO 105-X12)
špeciálna povrchová úprava PERMABLOK3® odoláva baktériám, vírusom a plesniam, ktoré môžu spôsobovať zápach a ohrozovať zdravie	
Cena za bežný meter 40,8 EUR	

KOŽA

látka kategórie 5



zloženie	100 % useň
hrúbka	0,9-1,0 mm
veľkosť krupónu	priemer 280 g/m ² ± 5 %
ohybová odolnosť	> 20 000 cyklov
odolnosť voči ohňu	UNI EN 1021-1,2:2006
stálosť na svetle	5 (ISO 105 - B02:1999)
Cena za m ² 64 EUR	

MORENIE DREVA

iné možnosti za príplatok

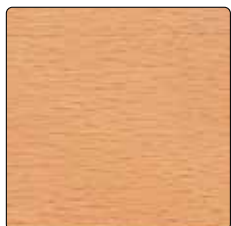

BUK



BREZA

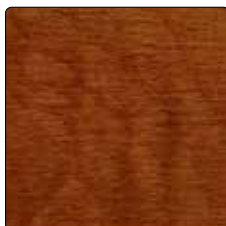

ČEREŠŇA



WENGE

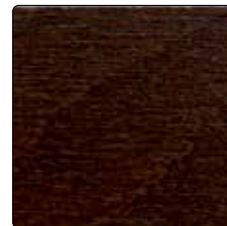

ORECH

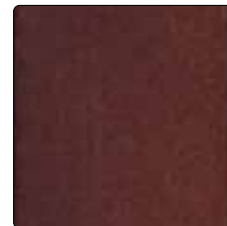

MAHAGÓN

LAMINO

iné možnosti za príplatok



PRÉMIOVO BIELA
EGGER ST15 HI000



JAVOR STARNBERG
EGGER ST15 HI887

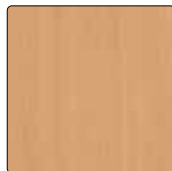

BUK ELLMAU
EGGER ST15 HI582

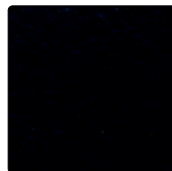

ČIERNÁ
EGGER ST15 U999



ČÍNSKA ČERVENÁ
EGGER ST15 U321



WENGE
EGGER ST15 HI555

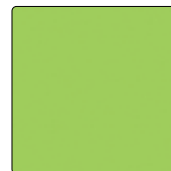

LIMETKOVO ZELENÁ
EGGER ST15 U630



DELFT MODRÁ
EGGER ST15 U525

LEGENDA

Opierka rúk P24	pevná opierka rúk bez možnosti nastavenia, s PP topom
Opierka rúk P41	výškovo nastaviteľná opierka rúk s PP topom
Opierka rúk P44	výškovo nastaviteľná opierka rúk s PU topom
Opierka rúk P44C	2D nastaviteľná opierka rúk (možnosť výškového nastavenia, horizontálny posuv držiaku opierky rúk do strany od sedáku), s PU topom, s chrómovým telom
Opierka rúk P46W	výškovo nastaviteľná opierka rúk s PP topom
Opierka rúk P48	3D nastaviteľná opierka rúk (možnosť výškového nastavenia, horizontálny posuv topu opierky rúk dopredu / dozadu a do strany), s PU topom, so zámkom
Opierka rúk P48C	4D nastaviteľná opierka rúk (možnosť výškového nastavenia, horizontálny posuv topu opierky rúk dopredu / dozadu a do strany, horizontálny posuv držiaku opierky rúk do strany od sedáku), s PU topom, so zámkom, s chrómovým telom
Opierka rúk P68	výškovo nastaviteľná opierka rúk s PU topom
Opierka rúk P76	5D nastaviteľná opierka rúk (možnosť výškového nastavenia, horizontálny posuv topu opierky rúk dopredu / dozadu a rotácia topu, extra rotácia topu (ovládanie tlačítkom, možnosť nastavenia až o 90°), horizontálny posuv držiaku opierky rúk do strany od sedáku), s PU topom
Opierka rúk P78	4D nastaviteľná opierka rúk (možnosť výškového nastavenia, horizontálny posuv topu opierky rúk dopredu / dozadu a rotácia topu, horizontálny posuv držiaku opierky rúk do strany od sedáku), s PU topom
Opierka rúk P98	4D nastaviteľná opierka rúk (možnosť výškového nastavenia, horizontálny posuv topu opierky rúk dopredu / dozadu a rotácia topu, horizontálny posuv držiaku opierky rúk do strany od sedáku), s PU topom
PP	plast
PU	mäkčený polyuretán

Prehľad mechaník a ich funkcií	Kĺb	Hokejka	Synchro	T-synchro	BI-synchro	TB-synchro	Synchro P	Asynchro	Assist block	Zákl. mechanika pri kreslách so sedadlom a operadlom z 1 kusu
Nastavenie vzdialenosti operadla od sedadla	x	x								
Horizontálny posuv sedáku				x		x	x			
Nastavenie uhlu sedadla (samostatné)								x		
Zaistenie operadla v ktorejkoľvek polohe v rozmedzí 20°	x							x		
Závislé naklápanie sedadla a operadla			x	x	x	x	x		x	
Nezávislé naklápanie sedadla a operadla								x		
Zaistenie v 5 polohách			x	x	x	x	x		x	
Nastavenie odporu naklápania operadla v závislosti od hmotnosti užívateľa (manuálne)			x	x	x	x	x		x	
Antišokový systém zabráňujúci samovoľnému vráteniu operadla pri odistení funkcie naklápania			x	x	x	x	x		x	
Nastavenie odporu pohupu v závislosti od hmotnosti užívateľa										x
Zaistenie naklápania operadla v základnej polohe										x





www.albacr.eu